



BOSCH



Register your
new device on
MyBosch now and
get free benefits:
[bosch-home.com/
welcome](https://bosch-home.com/welcome)

Universal kitchen machine

MUM58A20

MUM58... profi-tool + MUZ45MX1
8001250705 + 0376



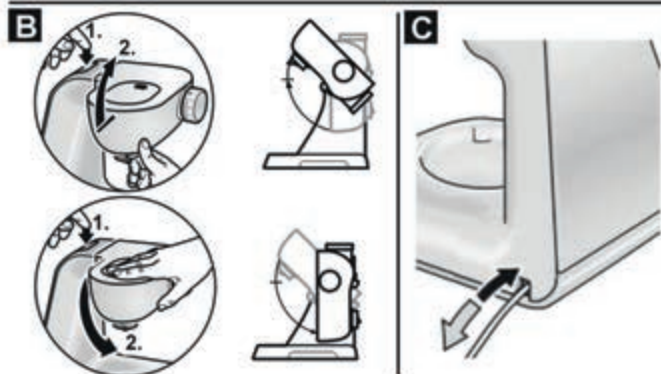
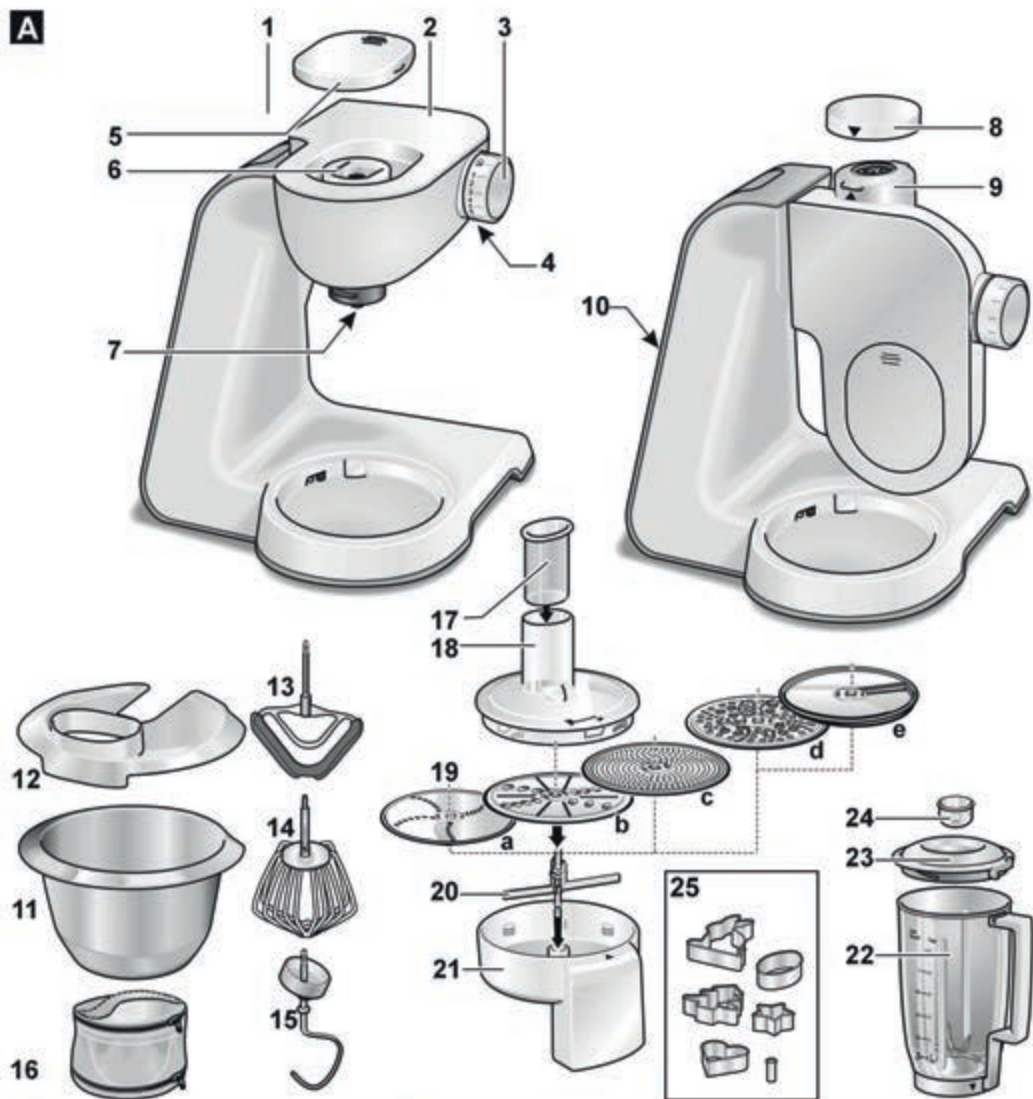



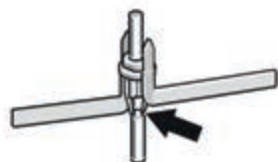
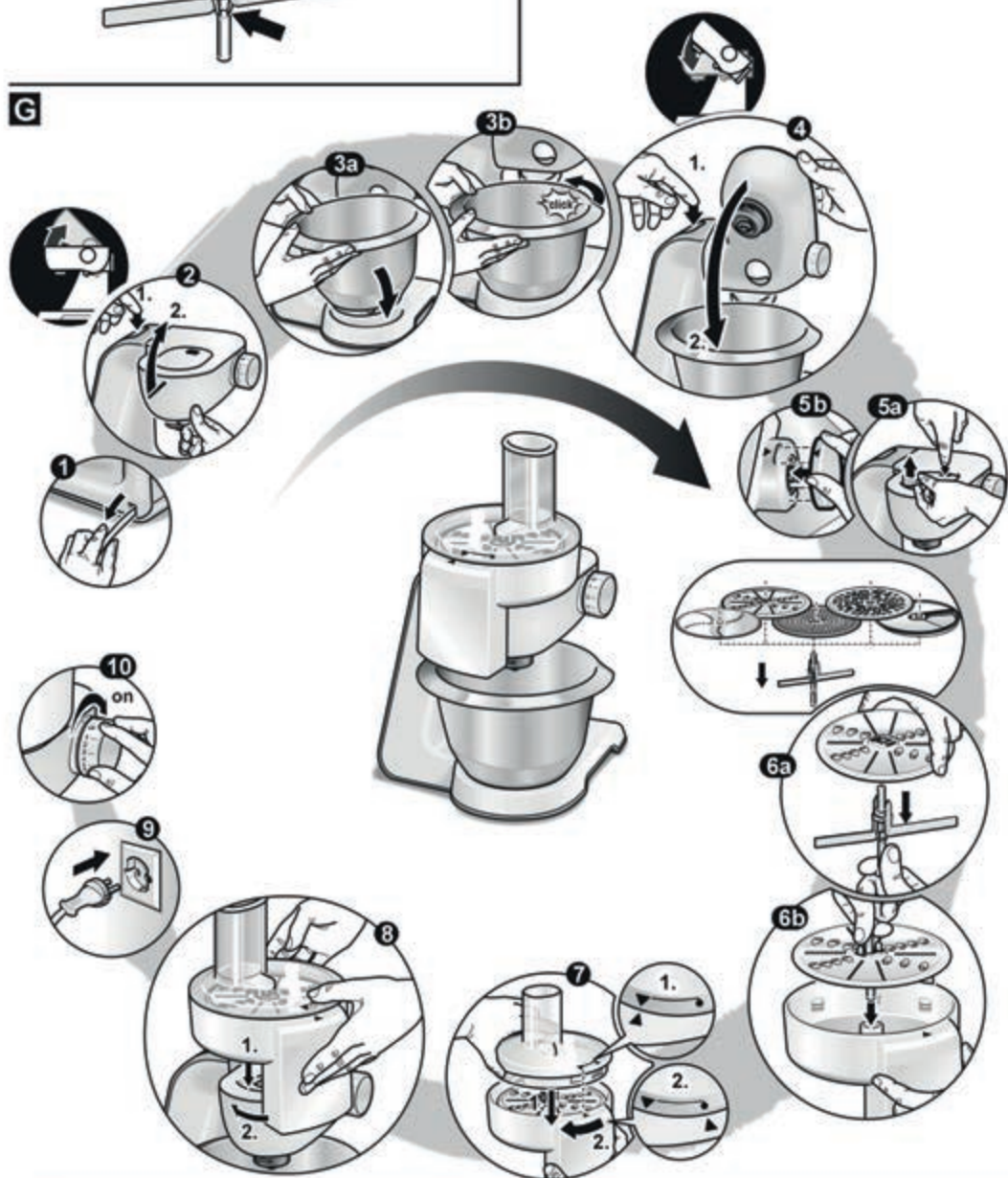

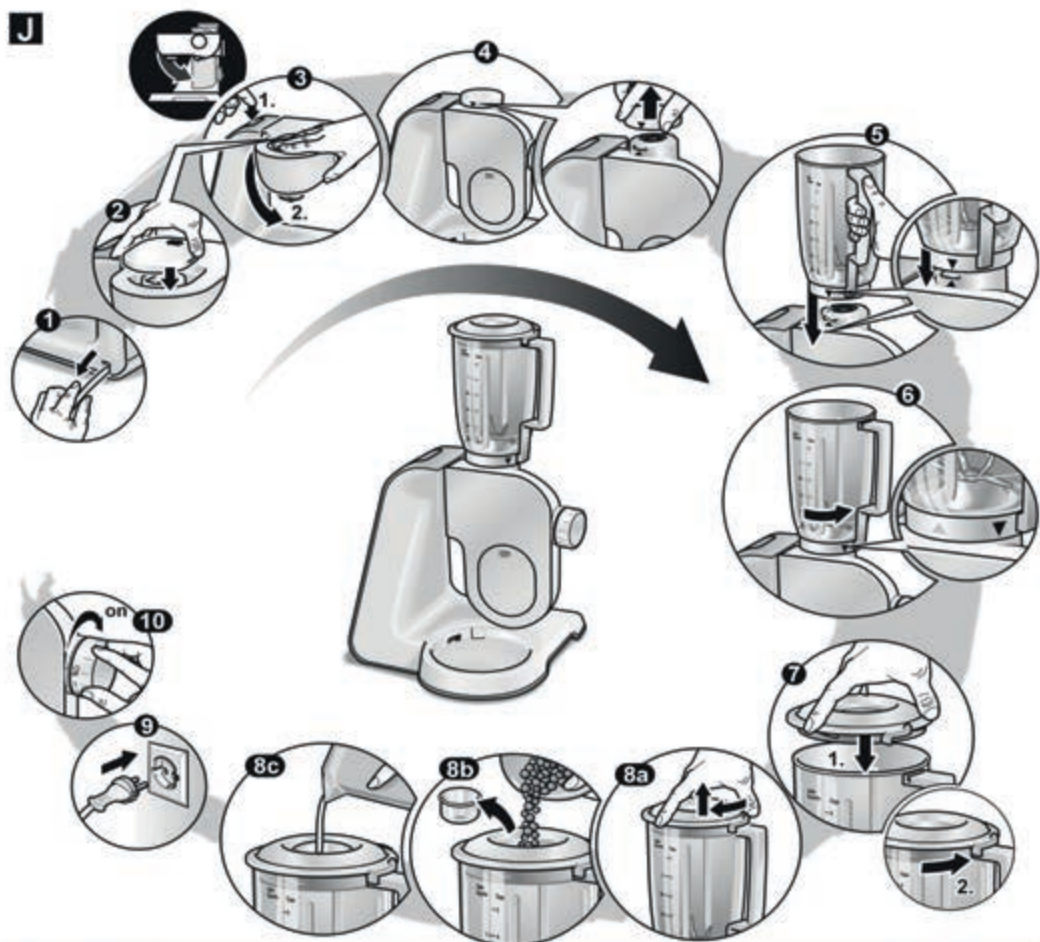
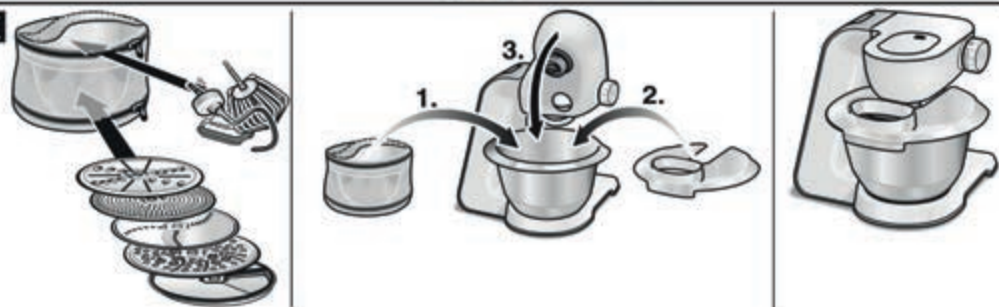









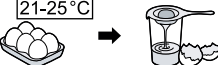



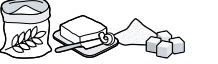

[cs]	Návod k použití	Univerzální kuchyňský robot	10
[sk]	Návod na obsluhu	Univerzálny kuchynský robot	21

























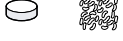











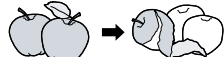







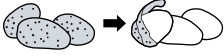

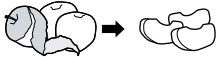
D**E**

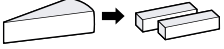
F**G****H**











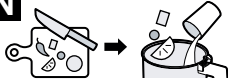







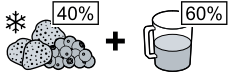

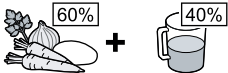
J**K**

			 MIN-MAX	1. ↓ 2.	 1-7 / M	 00:00
	4-8 °C 		100-600 ml		7	1-6 min
	21-25 °C 		1-8 x 		7	4-6 min
			Σ 550-2700 g	↓	1 5	30 s 4-6 min
			Σ 350-550 g	↓	1 3	30 s 3-6 min
			Σ 560-1100 g	↓	1 3	30 s 5-6 min
			 350-1000 g	↓	1 3	30 s 6-7 min
			 350-1000 g	↓	1 3	30 s 4-5 min

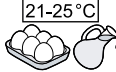









M

			 MAX	 1-7 / M
  			1000 g	7
			1000 g	6
			1000 g	5
			1000 g	5
  			1000 g	6
			1000 g	7
			1000 g	6
			1000 g	5
			800 g	7
			1000 g	7
			1000 g	7
			1000 g	5
			800 g	7
			1000 g	6
			1000 g	6
			1000 g	6

N

		 MIN-MAX	 1-7 / M	 00:00
		300-1000 g	7	45-120 s
		300-1000 g	7	45-120 s
		300-1250 g	7	45-120 s
		300-1250 g	7	45-120 s
		300-750 g	7	45-120 s
		1 x 	7	150 s
		350-1000 g	7	45-90 s
		5-10 x 10 g	M	2-4 x 2 s

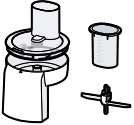
O

					
	✓	✗	✗	✗	✗
	✓	✓	✓	✓	✓
	✓	✓	✓	✓	✓
	✓	✓	✓	✓	✗
	✓	✓	✓	✓	✓
	✗	✓	✓	✓	✗
	✓	✓	✓	✓	✓

Použití k určenému účelu

Tento spotřebič je určen pouze pro soukromé použití v domácnosti a v domácím prostředí. Spotřebič se smí používat pouze pro množství zpracovávaná běžně v domácnosti a jim odpovídající doby.

Spotřebič je vhodný pro míchání, hnětení a šlehání potravin. Spotřebič se nesmí používat ke zpracování jiných substancí resp. předmětů.

Použití dalšího originálního příslušenství schváleného výrobcem rozšiřuje možnosti využití spotřebiče. Spotřebič používejte pouze se schválenými originálními díly a příslušenstvím. Díly příslušenství nikdy nepoužívejte u jiných spotřebičů.

Spotřebič používejte pouze ve vnitřních prostorách při pokojové teplotě a jen do nadmořské výšky 2000 m.

Důležité bezpečnostní pokyny

Návod k použití si pečlivě přečtěte, řiďte se podle něho a uschovejte si ho! Při předávání spotřebiče dále přiložte tento návod. Nedodržení pokynů pro správné použití spotřebiče vylučuje odpovědnost výrobce za škody tím způsobené.

Tento spotřebič mohou používat osoby s omezenými fyzickými, sensorickými nebo duševními schopnostmi nebo s nedostatečnými zkušenostmi a/nebo znalostmi, pokud jsou pod dohledem nebo byly instruovány o bezpečném použití spotřebiče a pochopily z toho vyplývající nebezpečí. Děti se nesmí zdržovat v blízkosti spotřebiče a připojovacích kabelů a nesmí spotřebič obsluhovat. Děti si nesmí se spotřebičem hrát. Čištění a údržbu ze strany uživatele nesmí provádět děti.

⚠ Nebezpečí úrazu elektrickým proudem a požáru!

- Spotřebič zapojte a používejte pouze v souladu s údaji na typovém štítku. Spotřebič používejte jen tehdy, když samotný spotřebič ani přívodní kabel není poškozený. Opravy spotřebiče, např. výměnu síťového přívodu, smí provádět pouze náš zákaznický servis, aby nedošlo k ohrožení.
- Spotřebič zapínejte a vypínejte výhradně otočným přepínačem. Spotřebič nikdy nepřipojujte na spínací hodiny nebo dálkově ovládané zásuvky. Po celou dobu provozu mějte spotřebič pod dozorem!
- Spotřebič neumísťujte na horkém povrchu nebo v blízkosti horkých povrchů, jako např. varných desek. Síťový kabel se nesmí dostat do kontaktu s horkými díly nebo být tažen přes ostré hrany.
- Základní spotřebič nikdy neponořujte do vody nebo ho neumísťujte do myčky. Nepoužívejte parní čistič. Spotřebič nepoužívejte s mokřýma rukama.

- Spotřebič musí být po každém použití, v nepřítomnosti dozoru, před smontováním, demontáží nebo čištěním a v případě chyby vždy odpojen od elektrické sítě.

⚠ Nebezpečí poranění!

- Před výměnou příslušenství nebo dodatečných částí, které se při provozu pohybují, musíte spotřebič vypnout a odpojit od elektrické sítě. Po vypnutí pohon krátkou dobu dobíhá. Počkejte na úplné zastavení pohonu.
- Nepřestavujte výklopné rameno, když je spotřebič zapnutý.
- Nástroje používejte jen s vloženou mísou, s nasazeným víkem a při zakrytých pohonech příslušnými víky. Při použití příslušenství instalujte podle pokynů mísu, víko a ochranná víka pohonu!
- Během provozu nikdy nesahejte rukama do mísy nebo do plnicí šachty. Do plnicí šachty nebo mísy nevsunujte žádné předměty (např. vařečky). Ruce, vlasy, oděv a ostatní předměty neumísťujte do blízkosti rotujících dílů.
- Nikdy nepoužívejte nástroje a příslušenství nebo 2 příslušenství současně. Při použití příslušenství dodržujte jak tento návod, tak také příslušné přiložené návody k použití.
- Příslušenství používejte jen v kompletně sestaveném stavu. Příslušenství nikdy nesestavujte na základním spotřebiči. Příslušenství používejte jen v určené pracovní poloze.
- Nesahejte na ostré nože a hrany krájecího, krouhacího a strouhacího kotouče. Uchopujte krájecí, krouhací a strouhací kotouč pouze za okraj!
- Nedotýkejte se nože mixéru holýma rukama.
- Nikdy nesahejte do nasazeného mixéru! Mixér nikdy nepoužívejte bez nasazeného víka.
- Pozor při manipulaci s ostrými noži, při vyprazdňování nádoby a při čištění.

⚠ Nebezpečí opaření!

Při zpracovávání horké mixované potraviny vystupuje z trychtýře ve víku pára.

⚠ Nebezpečí udušení!

Nedovolte dětem, aby si hrály s obalovým materiálem.

⚠ Pozor!

Doporučujeme nikdy nenechávat spotřebič zapnutý po delší dobu, než je nutné pro zpracování potravin. Spotřebič neprovozujte ve volnoběhu.

⚠ Důležité!

Po každém použití nebo po delší době nepoužívání spotřebič vždy důkladně vyčistěte ("*Čištění a ošetřování*" viz strana 17).

Vysvětlení symbolů na spotřebiči, příp. příslušenství



Řiďte se pokyny v návodu k použití.



Pozor! Rotující nože.



Pozor! Rotující nástroje.
Nesahejte do plicního otvoru.

Srdečně blahopřejeme ke koupi Vašeho nového spotřebiče firmy Bosch. Další informace k našim výrobkům najdete na naší internetové stránce.

Obsah

Použití k určenému účelu.....	10
Důležité bezpečnostní pokyny.....	10
Bezpečnostní systémy.....	12
Přehled.....	12
Pracovní polohy.....	13
Obsluha.....	14
Čistění a ošetřování.....	17
Uložení.....	18
Pomoc při chybách.....	18
Příklady použití.....	19
Zvláštní příslušenství.....	20
Likvidace.....	20
Záruční podmínky.....	20

Bezpečnostní systémy

Pojistka proti zapnutí

Viz tabulka “Pracovní polohy”.

Spotřebič je možné zapnout v poloze **1** a **3** pouze tehdy:

- pokud je nasazena mísa (11) a byla otočena až do zapadnutí.

Pojistka proti opětovnému zapnutí

Při přerušení proudu zůstane spotřebič zapnutý, ale motor se potom znovu nerozběhne. K opětovnému zapnutí otočte otočný přepínač do polohy **0/off**, potom jej zapněte.

Pojistka proti přetížení

Vypne-li se během používání motor samočinně, je aktivována ochrana proti přetížení. Možnou příčinou může být současné zpracování příliš velkého množství potravin.

K chování při aktivaci bezpečnostního systému viz “Pomoc při chybách”.

Spotřebič nevyžaduje údržbu.

Přehled

Obr. :

Základní spotřebič

1 Uvolňovací tlačítko

2 Výklopné rameno

Funkce “Easy Armlift” podporuje pohyb ramena směrem nahoru (viz “Pracovní polohy”).

3 Otočný přepínač

Po vypnutí (poloha **0/off**) najede spotřebič automaticky do optimální polohy k výměně nástroje.

0/off = stop

M = mžikové spínání s nejvyššími otáčkami, pro požadovanou dobu mixování držte pevně spínač.

Stupeň **1-7**, pracovní rychlost:

- 1** = nízké otáčky – pomalu,
- 7** = vysoké otáčky – rychle.

4 Ukazatel provozu

Svítil během provozu (otočný přepínač v poloze **M** nebo **1-7**). Bliká při chybách ovládání spotřebiče, při zareagování elektronické pojistky, příp. při závadě spotřebiče viz kapitola “Pomoc při chybách”.

5 Ochranný kryt pohonu

K odstranění ochranného krytu pohonu zatlačte na zadní oblast a víko sundejte.

6 Pohon pro

- **průběhový krouhač** (zvláštní příslušenství*) a
 - **lis na citrusy** (zvláštní příslušenství*)
- Při nepoužívání nasadte ochranný kryt pohonu.

7 Pohon pro nástroje

(míchací metla, šlehací metla, hnětací hák) a **masomlýnek** (zvláštní příslušenství*)

8 Ochranný kryt pohonu mixéru**9 Pohon mixéru** (zvláštní příslušenství*)

Při nepoužívání nasadte ochranný kryt pohonu mixéru.

10 Uložení kabelu

Uložení kabelu v přihrádce na kabel

Míchací mísa s příslušenstvím**11 Nerezová míchací mísa****12 Víko****Nástroje****13 Míchací metla Profi Flexi****14 Šlehací metla Profi****15 Hnětací hák s deflektorem těsta****16 Taška na příslušenství**

K uložení nástrojů a krájecího, krouhacího a strouhacího kotouče.

Průběhový krouhač***17 Pěchovadlo****18 Víko s plnicí šachtou****19 Krájecí, krouhací a strouhací kotouče***

- a Oboustranný krájecí a krouhací kotouč
- b Oboustranný krouhací kotouč – hrubý/ jemný
- c Strouhací kotouč – jemný
- d Strouhací kotouč – hrubý
- e Kotouč pro asijskou kuchyni

20 Nosič kotouče**21 Pouzdro s výstupním otvorem****Mixér*****22 Mixovací nádoba****23 Víko****24 Trychtýř****25 Vykrajavací formičky***

* Pokud není některý díl příslušenství obsažen v rozsahu dodávky, lze jej zakoupit v obchodě a v zákaznickém servisu.

Pracovní polohy**Obr. 3:****Pozor!**











Provozujte spotřebič pouze tehdy, pokud je nástroj/příslušenství podle této tabulky nasazen na správném pohonu a ve správné poloze a je v pracovní poloze. Výklopné rameno musí být v každé pracovní poloze zajištěno zaskočením.





Tip

Výklopné rameno je vybaveno funkcí "Easy Armlift", která podporuje pohyb ramena směrem nahoru.

Nastavení pracovní polohy:

- Stiskněte uvolňovací tlačítko a pohybujte výklopným ramenem. Napomáhejte pohyb rukou.
- Pohybujte výklopným ramenem až k zaskočení v požadované poloze.

Poloha	Pohon	Nástroj/ příslušen- ství	Pracovní rychlost
1 	7 		1-7
			1-5
			1-3
2 	7 	*	–
3 	6 		3-7
			3-5

Poloha	Pohon	Nástroj/ příslušen- ství	Pracovní rychlost
4	9		 5-7
	7		 5-7

* Nasazení/sejmutí šlehací metly, míchací metly a hnětacího háku.

Obsluha

⚠ Nebezpečí poranění!

Zastrčte síťovou zástrčku teprve tehdy, až jsou ukončené všechny přípravy pro práci se spotřebičem.

Pozor!

Spotřebič provozujte pouze s příslušenstvím/nástrojem v pracovní poloze. Neprovozujte spotřebič naprázdno. Nevystavujte spotřebič a díly příslušenství žádným zdrojům tepla. Díly nejsou vhodné pro mikrovlnnou troubu.

- Před prvním použitím spotřebič a příslušenství důkladně očistěte, viz "Čištění a ošetřování".

Příprava

- Postavte základní spotřebič na hladký a čistý podklad.
- Vytáhněte kabel (Obr. C).
Vytáhněte kabel na požadovanou délku.



Pozor!

Při zasouvání kabel nepřekrucujte.

- Zapojte síťovou zástrčku.

Míchací mísa a nástroje

Dbejte na příklady použití uvedené v tabulce. **!**

⚠ Nebezpečí poranění rotujícími nástroji!

Během provozu nikdy nesahejte do mísy. Pracujte pouze s nasazeným víkem (12)! Nástroj měňte pouze za klidového stavu pohonu - po vypnutí pohon krátkou dobu dobíhá a zůstane stát v poloze pro výměnu nástroje.

Pohybuje výklopným ramenem teprve po zastavení nástroje.

Nepoužíte pohony vždy zakryjte ochrannými víky.

Pozor!

Používejte míchací mísu pouze pro práce s tímto spotřebičem.

Míchací metla Profi Flexi (13)

na míchání těsta, např. těsta na koláče, ovocné koláče atd. a ke vmíchání přísad jako rozinky a kousky čokolády



Šlehací metla Profi (14)

na šlehání sněhu z bílků a šlehačky (obsah tuku min 30 %) a na míchání piškotového těsta



Hnětací hák (15)

na hnětání těsta, např. kynutého těsta, těsta na chleba, pizzu, těstoviny, pečivo a na vmíchání přísad jako semínka do těsta



Důležité upozornění při použití šlehací metly (obr. D):

Aby byly přísady optimálně promíchány, měla by se šlehací metla skoro dotýkat dna mísy. Pokud tomu tak není, přizpůsobte nastavení výšky šlehací metly takto:

- Vytáhněte síťovou zástrčku ze zásuvky.
- Stiskněte uvolňovací tlačítko a umístěte výklopné rameno do polohy 2.
- Šlehací metlu zasuňte do pohonu až do zapadnutí.
- Držte šlehací metlu a ve směru hodinových ručiček uvolněte matici otevřeným klíčem (SW 8).
- Otáčením metly nastavte výšku šlehací metly na optimální výšku: otáčení ve směru hodinových ručiček: nadzvednutí. Otáčení proti směru hodinových ručiček: snížení



- Stiskněte uvolňovací tlačítko a umístěte výklopné rameno do polohy 1.
- Zkontrolujte výšku šlehací metly, je-li nutné, opravte.



- Je-li výška nastavena správně, stiskněte uvolňovací tlačítko a umístěte výklopné rameno do polohy 2. 
- Držte šlehací metlu a proti směru hodinových ručiček utáhněte matici otevřeným klíčem (SW 8).

Práce s míchací mísou a nástroji

Obr. 1a:

- Stiskněte uvolňovací tlačítko a umístěte výklopné rameno do polohy 2. 
- Vložení mísy:
Dopředu sklopenou mísu nasadíte a poté postavte, otáčejte proti směru hodinových ručiček až zaskočí.
- Podle úkolu zpracování zastrčte do pohonu míchací metlu, šlehací metlu nebo hnětací hák, až zaskočí.

Tip:

U hnětacího háku otáčejte deflektorem těsta, až může hnětací hák zaskočit (**Obr. 1b-4b**).

- Naplňte do míchací mísy přísady ke zpracování.
- Stiskněte uvolňovací tlačítko a umístěte výklopné rameno do polohy 1. 
- Nasadíte víko.
- Nastavte otočný přepínač na požadovaný stupeň.

Přidání přísad

- Vypněte spotřebič otočným přepínačem.
- Přidejte přísady plnicím otvorem ve víku.

- Sundejte víko.
- Stiskněte uvolňovací tlačítko a umístěte výklopné rameno do polohy 2. 
- Naplňte přísady.

Po ukončení práce

- Vypněte spotřebič otočným přepínačem.
- Vytáhněte síťovou zástrčku ze zásuvky.
- Sundejte víko.
- Stiskněte uvolňovací tlačítko a umístěte výklopné rameno do polohy 2. 
- Vyndejte nástroj z pohonu.
- Vyjměte míchací mísu.
- Vyčistěte všechny díly, viz "Čištění a ošetřování".

Průběhový krouhač

Dbejte na příklady použití uvedené v tabulce. 

⚠ Nebezpečí poranění

Nesahejte na ostré nože a hrany krájecího, krouhacího a strouhacího kotouče.

Uchopujte krájecí, krouhací a strouhací kotouč pouze za okraj!

Nasazujte/sundávejte průběhový krouhač pouze za klidového stavu pohonu a při vytažené síťové zástrčce.

Nesahejte do plnicí šachty.

Pozor!

Používejte průběhový krouhač pouze v kompletně smontovaném stavu. Smontování průběhového krouhače nikdy neprovádějte na základním spotřebiči. Průběhový krouhač provozujte pouze v uvedené provozní poloze.

Ochrana před přetížením

Obr. 1a:

Aby se při přetížení průběhového krouhače zabránilo většímu poškození Vašeho spotřebiče, je na hnacím hřídeli průběhového krouhače zárez (místo žádaného zlomu). Při přetížení se hnací hřídel v tomto místě zlomí.

Nový nosič kotouče s hnacím hřídelem je k dostání v zákaznickém servisu.

Oboustranný krájecí a krouhací kotouč



na strouhání syrových brambor nebo na krájení na plátky.

Upozornění: Není vhodný na zpracování vláknitých potravin, např. pórek nebo mango.

Oboustranný krouhací kotouč – hrubý/jemný



na krouhání potravin na hrubé nebo jemné kousky, např. ovoce, zelenina nebo sýry, jako Gouda nebo Edamer.

Označení:

- 2 = hrubá strana
- 4 = jemná strana

Upozornění: Není vhodné na zpracování ořechů nebo tvrdých sýrů, např. Parmazánu.

Tip: Měkké sýry strouhejte na hrubé straně.

Strouhací kotouč – jemný



na krouhání potravin na jemno, např. ořechy nebo tvrdé sýry, jako Parmazán.

Upozornění: Není vhodné na zpracování měkkých a krájených sýrů.

Strouhací kotouč – hrubý

na strouhání syrových brambor, např. na bramboráky nebo knedlíky.



Kotouč pro asijskou kuchyni

na krájení potravin na jemné proužky, např. ovoce a zeleniny.



Práce s průběhovým krouhačem

Obr. ②:

- Stiskněte uvolňovací tlačítko a umístěte výklopné rameno do polohy 2.
- Vložení mísy:
Dopředu sklopenou mísu nasadte a poté postavte, otáčejte proti směru hodinových ručiček až zaskočí.



- Stiskněte uvolňovací tlačítko a umístěte výklopné rameno do polohy 3.



- Sundejte ochranný kryt z pohonu průběhového krouhače (**Obr. ②-5a**).
- Držte pevně nosič kotouče za spodní konec, přitom musí oba hroty ukazovat směrem nahoru.
- Položte požadovaný krájecí nebo krouhací kotouč opatrně na hroty nosiče kotouče (**Obr. ②-6a**).
U oboustranných kotoučů dbejte na to, aby požadovaná strana byla obrácená směrem nahoru.

- Uchopte nosič kotouče za horní konec a vložte do pouzdra (**Obr. ②-6b**).
- Nasadte víko (dbejte na označení) a pootočte ve směru pohybu hodinových ručiček až na doraz.
- Nasadte průběhový krouhač na pohon, jak je ukázáno na **Obr. ②-8** a pootočte ve směru pohybu hodinových ručiček až na doraz.
- Nastavte otočný přepínač na požadovaný stupeň.
- Dejte potraviny určené ke zpracování do plnicí šachty a zatlačte pěchovadlem.

Pozor!

Zabraňte nahromadění nakrájených potravin ve výstupním otvoru.

Tip: K dosažení rovnoměrných výsledků nakrájení potravin zpracovávejte tenké potraviny ve svazcích.

Tip: Pokud by potraviny ke zpracování v průběhovém krouhači uvízly, vypněte kuchyňský robot, vytáhněte síťovou zástrčku ze zásuvky, počkejte až se pohon zastaví, sundejte víko průběhového krouhače a vyprázdněte plnicí šachtu.

Po ukončení práce

- Vypněte spotřebič otočným přepínačem.
- Pootočte průběhovým krouhačem proti směru pohybu hodinových ručiček a sundejte ho.
- Pootočte víkem proti směru pohybu hodinových ručiček a sundejte ho.
- Vyndejte nosič kotouče s kotoučem. Tlačte k tomu zespuďu prstem proti hnací hřídeli (**Obr. ②**).
- Vyčistěte díly.

Mixér

Dbejte na příklady použití uvedené v tabulce. ④

⚠ Nebezpečí poranění ostrými noži/rotujícím pohonem!

Nikdy nesahejte do nasazeného mixéru! Mixér sundávejte/nasazujte pouze v klidovém stavu pohonu! Provozujte mixér pouze ve smontovaném stavu a s nasazeným víkem. Neprovozujte mixér naprázdno.

⚠ Nebezpečí opaření!

Při zpracování horké mixované potraviny vystupuje z trychtýře ve víku pára.

Práce s mixérem

Obr. ③:

- Stiskněte uvolňovací tlačítko a umístěte výklopné rameno do polohy 4.
- Sundejte ochranný kryt pohonu mixéru.
- Nasadte mixovací nádobu (značka na madle musí být na značce na základním spotřebiči) a pootočte proti směru pohybu hodinových ručiček až na doraz.
- Napiňte přísady.
Maximální množství, tekuté = 1,25 litru;
maximální množství pěnící nebo horké tekutiny = 0,75 litru.



- Nasadíte víko a pootočte proti směru pohybu hodinových ručiček až k dorazu v rukojeti mixéru. Víko musí být zajištěno zaskočením.
- Nastavte otočný přepínač na požadovaný stupeň.

Přidání přísad

Obr. 8:

- Vypněte spotřebič otočným přepínačem.
- Sundejte víko a naplňte přísady nebo
- Vyměňte trychtýř a postupně přidávejte do plnicího otvoru pevné přísady nebo
- Nalijte tekuté přísady trychtýřem.

Po ukončení práce

- Vypněte spotřebič otočným přepínačem.
- Pootočte mixér ve směru pohybu hodinových ručiček a sundejte ho.

Tip: Vyčistěte mixér nejlépe ihned po použití.

⚠ Pozor!

Nevhodnými potravinami může dojít k poškození spotřebiče.

- V mixovací nádobě nezpracovávejte potraviny o teplotě vyšší 70°C.
- Nezpracovávejte zmrazené potraviny, výjimka ledové kostky, pokud nejsou umístěny do dostatečného množství tekutiny.
- Nezpracovávejte potraviny, které obsahují tvrdé části. Před zpracováním jádrového nebo peckového ovoce (jablka, broskve atd.) odstraňte jádra nebo pecky.

Tipy

Omezení při zpracování:

- Nedrťte přísady jako mandle, cibuli, petržel a maso.
- V mixéru není možné vyrábět pomazánky jako arašídové nebo kokosové maslo nebo oříškové pyré.
- Pevné potraviny michejte s dostatečným množstvím tekutin.
- Práškové potraviny před mixováním smíchejte s dostatečným množstvím tekutin nebo je v tekutině zcela rozpustíte. Práškové potraviny jsou např. cukr moučka, kakaový prášek, pražené sójové boby, mouka, proteinový prášek.

Čištění a ošetřování

Použité díly příslušenství musí být po každém použití důkladně vyčištěny.

→ tabulka 

Pozor!

Nepoužívejte žádné drsné čisticí prostředky. Povrchové plochy se mohou poškodit.

Vyčistěte základní spotřebič

⚠ Nebezpečí úrazu elektrickým proudem!

Nikdy neponořujte základní spotřebič do vody a nadržte jej pod tekoucí vodou. Nepoužívejte parní čistič.

- Vytáhněte síťovou zástrčku ze zásuvky.
- Základní spotřebič a ochranné kryty pohonů otřete vlhkým hadříkem. V případě potřeby použijte malé množství mycího prostředku.
- Nakonec spotřebič utřete do sucha.

Čištění míchací mísy a nástrojů

Míchací mísa a nástroje jsou vhodné pro mytí v myčce nádobí. Umělohmotné díly v myčce nádobí nesvírejte, protože během mycího procesu může dojít k trvalým deformacím!

Čištění průběhového krouhače

⚠ Nebezpečí poranění ostrými noži!

Nesahejte na ostré nože a hrany krájecího, krouhacího a strouhacího kotouče. K čištění použijte kartáč.

Všechny díly průběhového krouhače jsou vhodné pro mytí v myčce nádobí.

Tip: K odstranění červeného povlaku po zpracování např. mrkve, nalijte na hadřík trochu stolního oleje a průběhový krouhač hadříkem vydrhněte (ne krájecí, krouhací a strouhací kotouč). Potom průběhový krouhač opláchněte.

Čištění mixéru

⚠ Nebezpečí poranění ostrými noži!

Nedotýkejte se nože mixéru holými rukama. Nádobu mixéru, víko a trychtýř jsou vhodné pro mytí v myčce nádobí.

Tip: Po zpracování tekutin často stačí mixér očistit, aniž by se musel sundávat ze spotřebiče.

K tomuto účelu nalijte do nasazeného mixéru 700 ml vody s kapkou mycího prostředku. Mixér zapněte na cca 1 minutu (stupeň 7). Vylijte mycí vodu a vypláchněte mixér čistou vodou.

Důležitý tip

V případě potřeby vyčistěte tašku na příslušenství. Dodržujte pokyny pro ošetřování v tašce.

Uložení

Nebezpečí poranění!

Pokud spotřebič nepoužíváte, vytáhněte síťovou zástrčku.

Obr.

- Uložte nástroje a krájecí, krouhací a strouhací kotouč do tašky na příslušenství.
- Uložte tašku na příslušenství do míchací mísy.

Pomoc při chybách

Nebezpečí poranění!

Před odstraňováním chyby vytáhněte síťovou zástrčku.

Důležitý tip

Chyba v ovládání spotřebiče, zareagování elektronických pojistek, příp. porucha spotřebiče bude indikována blikáním ukazatele provozu.

Výklopné rameno musí být v každé pracovní poloze zajištěno zaskočením.

Jako první se pokuste odstranit vzniklý problém podle následujících tipů.

Chyba

Spotřebič se neuvede do provozu.

Odstranění

- Zkontrolujte napájení elektrickým proudem.
- Zkontrolujte síťovou zástrčku.
- Zkontrolujte výklopné rameno. Je ve správné poloze? Je zajištěné zaskočením?
- Utáhněte mixér, příp. míchací mísu až na doraz.

- Nasadte víko mixéru a utáhněte ho až na doraz.
- Nasadte na nepoužité pohony ochranné kryty.
- Je aktivována pojistka proti opětovnému zapnutí. Nastavte spotřebič na **0/off** a potom zpátky nastavte na požadovaný stupeň.

Chyba

Spotřebič se během používání vypne. Je aktivována pojistka proti přetížení. Bylo současně zpracováno příliš mnoho potravin.

Odstranění

- Vypněte spotřebič.
- Omezte množství pro zpracování.

Chyba

Při běžícím pohonu bylo nedopatřením stisknuto uvolňovací tlačítko. Výklopné rameno se pohybuje směrem nahoru. Pohon se vypne, ale nezůstane stát v poloze pro výměnu nástroje.

Odstranění

- Nastavte otočný přepínač do polohy **0/off**.
- Umístěte výklopné rameno do polohy 1.
- Zapněte spotřebič (stupeň 1).
- Spotřebič znovu vypněte.

Nástroj zůstane stát v poloze pro výměnu nástroje.

Chyba

Mixér nezačne pracovat nebo se během použití zastaví, pohon "bručí". Je zablokovaný nůž.

Odstranění

- Vypněte spotřebič a vytáhněte síťovou zástrčku.
- Sundejte mixér a odstraňte překážku.
- Mixér znovu nasadte.
- Zapněte spotřebič.

Důležitý tip

Pokud se chyba nedá takto odstranit, obraťte se prosím na zákaznický servis.



Příklady použití

Dodržujte obecná doporučení uvedená v tabulkách. **L**, **M** a **N**.

Nepřekračujte přípustná maximální množství.

Piškotové těsto

Základní recept

- 2 vejce
- 2-3 PL horké vody
- 100 g cukru
- 1 balíček vanilkového cukru
- 70 g mouky
- 70 g škrobové moučky
- příp. prášek do pečiva
- Přísady (kromě mouky a škrobové moučky) šlehejte šlehací metlou cca 4–6 minut na stupni 7, dokud nevznikne pěna.
- Nastavte otočný přepínač na stupeň 1 a vmíchejte po lžičkách prosátou mouku a škrobovou moučku cca ½ až 1 minutu.



Maximální množství: 2 x základní recept

Třené těsto

Základní recept

- 6 vajec
- 500 g cukru
- 1 špetka soli
- 2 balíčky vanilkového cukru nebo kůra z ½ citrónu
- 500 g másla nebo margarínu (pokojové teploty)
- 1 000 g mouky
- 1 balíček prášku do pečiva
- 250 ml mléka
- Míchací metlou smíchejte vejce, cukr, sůl a vanilkový cukr resp. citrónovou kůru cca 10 sekund na stupni 1.
- Nastavte na stupeň 5 a dále míchejte cca 120 sekund.
- Přidejte máslo a míchejte dále cca 60 sekund na stupni 3.
- Přidejte mouku a prášek do pečiva a míchejte cca 2 minuty na stupni 1.
- Nastavte na stupeň 3 a během 2 minut postupně přidávejte mléko.



Maximální množství: 1 x základní recept

Těžký ovocný koláč

Základní recept

- 3 vejce
- 135 g cukru
- 135 g margarínu
- 255 g mouky
- 10 g prášku do pečiva
- 150 g korintských rozinek
- 150 g míchaného sušeného ovoce
- Použijte míchací metlu.
- Naplňte všechny přísady kromě sušeného ovoce.
- Zpracujte 30 sekund na stupni 1.
- Poté zpracujte 3–5 minuty na stupni 5.
- Nastavte na stupeň 2.
- Během 30–60 sekund přidejte sušené ovoce.



Maximální množství: 2 x základní recept

Křehké těsto

Základní recept

- 125 g másla (pokojové teploty)
- 100-125 g cukru
- 1 vejce
- 1 špetka soli
- trochu citronové kůry nebo vanilkového cukru
- 250 g mouky
- příp. prášek do pečiva
- Všechny přísady zpracujte šlehací metlou cca ½ minuty na stupni 1, potom cca 3–6 minut na stupni 3.



Od 250 g mouky:

- Přísady míchejte hnětacím hákem cca ½ minuty na stupni 1, potom cca 5–6 minut na stupni 3.

Maximální množství: 2 x základní recept

Kynuté těsto

Základní recept

- 500 g mouky
- 1 vejce
- 80 g tuku (pokojové teploty)
- 80 g cukru
- 200-250 ml vlažného mléka
- 25 g čerstvého droždí nebo 1 balíček sušeného droždí
- Kůra z ½ citrónu
- 1 špetka soli



- Všechny přísady zpracujte hnětacím hákem cca ½ minuty na stupni 1, potom cca 3–6 minut na stupni 3.

Maximální množství: 2 x základní recept

Těsto na těstoviny

Základní recept

- 300 g mouky
- 3 vejce
- podle potřeby 1-2 PL (10-20 g) studené vody
- Všechny přísady zpracujte cca 3 až 5 minut na stupni 3 na těsto.

Maximální množství: 1,5 x základní recept



Chlebové těsto

Základní recept

- 1000 g mouky
- 2 balíčky sušeného droždí
- 2 ČL soli
- 600-650 ml teplé vody
- Všechny přísady zpracujte hnětacím hákem cca ½ minuty na stupni 1, potom cca 6–7 minut na stupni 3.



Majonéza

- 1 vejce
- 1 ČL hořčice
- ¼ l oleje
- 1 PL citrónové šťávy nebo octa
- 1 špetka soli
- 1 špetka cukru



Přísady musí mít pokojovou teplotu. Příprava majonézy je možná jen s celými vejci.

- Přísady (kromě oleje) zpracujte v mixéru několik sekund na stupni 3 nebo 4.
- Přepněte mixér na stupeň 7 a olej pomalu lijte trychtýřem a dále míchejte tak dlouho, až majonéza emulguje.

Majonézu co nejdříve spotřebujte, neskladujte.

Zvláštní příslušenství

Příslušenství lze zakoupit u zákaznické služby, ve specializované prodejně nebo na internetu. Používejte pouze originální příslušenství, toto je přesně přizpůsobeno Vašemu spotřebiči.

Příslušenství je specifické podle typu spotřebiče. Při nákupu uveďte prosím vždy přesné označení (E-Nr.) Vašeho spotřebiče.

Které příslušenství je pro Váš spotřebič k dispozici viz náš katalog, Online-Shop nebo zákaznický servis.

www.bosch-home.com

Likvidace



Obal zlikvidujte způsobem šetrným k životnímu prostředí. Tento spotřebič je označen v souladu s evropskou směrnicí 2012/19/EU o nakládání s použitými elektrickými a elektronickými zařízeními (waste electrical and electronic equipment – WEEE). Tato směrnice stanoví jednotný evropský (EU) rámec pro zpětný odběr a recyklování použitých zařízení.

Záruční podmínky

Pro tento přístroj platí záruční podmínky, které byly vydány naší kompetentní pobočkou v zemi, ve která byl přístroj zakoupen.

Záruční podmínky si můžete kdykoliv vyžádat prostřednictvím svého odborného prodejce, u kterého jste zakoupili přístroj, nebo přímo v naší pobočce v příslušné zemi.

Změny vyhrazeny.

Používanie v súlade s určením

Tento spotrebič je určený len na používanie v domácnosti a v domácom prostredí. Spotrebič používajte iba v prípade bežných množstiev a časov spracovania bežných pre domácnosť.

Spotrebič je vhodný na miešanie, miesenie a šľahanie potravín.

Spotrebič sa nesmie používať na spracovanie iných materiálov, resp. predmetov. Pri použití ďalších dielov príslušenstva schválených

výrobcom sú možné ďalšie aplikácie. Používajte spotrebič len so schválenými originálnymi dielmi a s originálnym príslušenstvom.

Nikdy nepoužívajte diely príslušenstva iných spotrebičov.

Spotrebič používajte len vo vnútorných priestoroch, pri izbovej teplote a do nadmorskej výšky 2 000 m.

Dôležité bezpečnostné upozornenia

Návod na použitie si starostlivo prečítajte, dodržiavajte a odložte si ho! Ak spotrebič postúpíte ďalšiemu používateľovi, priložte k nemu aj tento návod. Nedodržiavanie pokynov pre správne používanie spotrebiča vylučuje ručenie výrobcu za škody, ktoré z toho vyplynú.

Tento spotrebič môžu používať osoby so zníženými fyzickými, sensorickými alebo mentálnymi schopnosťami alebo osoby s nedostatočnými skúsenosťami a/alebo vedomosťami iba vtedy, ak sú pod dozorom, alebo ak boli poučené o bezpečnej obsluhu spotrebiča a porozumeli prípadným nebezpečenstvám. Spotrebič a pripájací kábel uchovávajte mimo dosahu detí a nedovoľte im obsluhovať tento spotrebič. Deti sa so spotrebičom nesmú hrať.

Čistenie a používateľskú údržbu nesmú vykonávať deti.

Nebezpečenstvo zásahu elektrickým prúdom a nebezpečenstvo požiaru!

- Spotrebič pripojte a používajte v súlade s údajmi na výrobnom štítku. Nepoužívajte spotrebič, pokiaľ je sieťový prívodný kábel alebo spotrebič poškodený. Opravy na spotrebiči, napríklad výmenu poškodeného napájacieho kábla, smie vykonávať len náš zákaznícky servis, aby nedošlo k ohrozeniam.
- Spotrebič zapínajte a vypínajte výhradne otočným prepínačom. Nikdy nepripájajte spotrebič na spínacie hodiny alebo na zásuvky ovládané na diaľku. Spotrebič majte počas prevádzky vždy pod dohľadom!
- Neumiestňujte spotrebič na horúce povrchy ani do ich blízkosti, ako napr. varných dosiek. Elektrický kábel sa nesmie dotýkať horúcich dielov a viesť cez ostré hrany.
- Teleso základného spotrebiča nikdy neponárajte do vody ani ho neumývajte v umývačke riadu. Nepoužívajte parný čistič. Spotrebič nepoužívajte, ak máte vlhké ruky.

- Odpojte spotrebič od elektrickej siete po každom použití, alebo ak je spotrebič bez dozoru, pred jeho zmontovaním, rozoberaním alebo čistením, ako aj v prípade poruchy.

⚠ Nebezpečenstvo poranenia!

- Pred výmenou príslušenstva alebo prídavných dielov, ktoré sa počas používania pohybujú, sa musí spotrebič vypnúť a odpojiť od prúdu. Po vypnutí zostane pohon ešte chvíľu spustený. Počkajte na úplné zastavenie pohonu.
- Neprestavujte výklopné rameno, keď je spotrebič zapnutý.
- Nástavce používajte, len keď je nasadená misa a veko a ochranné kryty sú pripevnené! Pri použití príslušenstva nasadte podľa návodu misu, veko a ochranné kryty!
- Počas prevádzky nikdy nesiahajte do misy ani plniaceho hrdla rukami. Nestrkajte žiadne predmety (napr. varechu) do misy ani plniaceho hrdla. Dávajte pozor, aby sa vám do rotujúcich dielov nezachytili ruky, vlasy, oblečenie ani iné predmety.
- Nikdy nepoužívajte naraz nadstavce a príslušenstvo alebo 2 príslušenstvá. Pri používaní príslušenstva sa riadte týmto aj priloženým návodom na obsluhu.
- Príslušenstvo používajte len vtedy, ak je kompletne zmontované. Nikdy nezostavujte príslušenstvo na základnom spotrebiči. Príslušenstvo používajte len v príslušnej určenej pracovnej polohe.
- Nikdy nesiahajte na ostré univerzálne nože a hrany strúhacích kotúčov. Strúhacie kotúče uchopte iba za okraj!
- Nožov mixéra sa nedotýkajte holými rukami.
- Nikdy nesiahajte do nasadeného mixéra! Nikdy neprevádzkujte mixér bez nasadeného veka.
- Dávajte pozor pri manipulácii s ostrými univerzálnymi nožmi pri vyprázdňovaní nádoby a čistení spotrebiča.

⚠ Nebezpečenstvo obarenia!

Pri spracovávaní horúcej mixovanej potraviny vystupuje para lievikom vo veku.

⚠ Nebezpečenstvo udusenía!

Nedovoľte deťom hrať sa s obalovým materiálom.

⚠ Pozor!

Odporúča sa nenechať spotrebič nikdy zapnutý dlhšie, ako je potrebné na spracovanie potravín. Spotrebič neprevádzkujte v chode naprázdno.

⚠ Dôležité!

Spotrebič po každom použití alebo po dlhšom nepoužívaní bezpodmienečne dôkladne vyčistite (→ „Čistenie a údržba“ pozri stranu 28).

Vysvetlenie symbolov na spotrebiči, resp. príslušenstve



Dodržiavajte pokyny uvedené v návode na obsluhu.



Pozor! Rotujúce univerzálne nože.



Pozor! Rotujúce nadstavce.
Nesiahajte do plniaceho otvoru.

Srdečne blahoželáme ku kúpe nového spotrebiča od firmy Bosch. Ďalšie informácie o našich výrobkoch nájdete na našej internetovej stránke.

Obsah

Používanie v súlade s určením.....	21
Dôležité bezpečnostné upozornenia	21
Bezpečnostné systémy.....	23
Prehľad komponentov	23
Pracovné polohy.....	24
Obsluha	25
Čistenie a údržba.....	28
Skladovanie	29
Pomoc pri poruchách.....	29
Príklady použitia	30
Špeciálne príslušenstvo.....	31
Likvidácia.....	31
Záručné podmienky	31

Bezpečnostné systémy

Poistka proti náhodnému zapnutiu

Pozri tabuľku „Pracovné polohy“.
Spotrebič sa dá v polohe **1** a **3** zapnúť iba v týchto prípadoch:

- misa (11) je nasadená a zakrútená až do polohy zablokovania.

Poistka proti opätovnému zapnutiu

Pri prerušení prúdu zostáva spotrebič zapnutý, ale motor sa po skončení prerušenia znova nespustí. Na opätovné zapnutie nastavte otočný prepínač do polohy **0/off**, potom zapnite.

Poistka proti preťaženiu

Ak sa motor počas používania samovoľne vypne, aktivovala sa poistka proti preťaženiu. Možnou príčinou môže byť súčasné spracovávanie veľkého množstva potravín.

Pre správanie pri aktivácii bezpečnostného systému pozri „Pomoc pri poruchách“.

Spotrebič si nevyžaduje údržbu.

Prehľad komponentov

Obrázok :

Základný spotrebič

1 Tlačidlo na odblokovanie

2 Výklopné rameno

Funkcia „Easy Armlift“ na podporu pohybu ramena nahor (pozri „Pracovné polohy“).

3 Otočný prepínač

Po vypnutí (poloha **0/off**) prejde spotrebič automaticky do optimálnej polohy na výmenu nadstavcov.

0/off = Stop

M = Prepínanie momentov s najvyššími otáčkami, spínač držte stlačený na požadovanú dobu mixovania.

Stupeň **1 – 7**, pracovná rýchlosť:

1 = nízke otáčky – pomaly,

7 = vysoké otáčky – rýchlo.

4 Ukazovateľ prevádzky

Počas prevádzky svieti (otočný spínač na **M** alebo **1 – 7**). Bliká pri chybách ovládania spotrebiča. Pri aktivovaní elektronickej poistky, resp. pri poruche spotrebiča, pozri kapitolu „Pomoc pri poruchách“.

5 Ochranný kryt pohonu

Na odobratie ochranného krytu pohonu zatlačte na zadnú časť a kryt odoberte.

6 Pohon

- **krájača** (špeciálne príslušenstvo*) a
- **lisu na citrusy** (špeciálne príslušenstvo*)

Pri nepoužívaní nasadzte ochranné veko pohonu.

7 Pohon nadstavcov

(miešacia metlička, šľahacia metlička, hnetací hák) a **mlynček na mäso** (špeciálne príslušenstvo*)

8 Ochranný kryt pohonu mixéra

9 Pohon mixéra (špeciálne príslušenstvo*)

Keď mixér nepoužívate, nasadzte ochranný kryt pohonu mixéra.

10 Skladovanie kábla

Kábel skladujte v káblovom priečinku

Misa s príslušenstvom

11 Misa na miešanie z ušľachtilej ocele

12 Veko

Nadstavce

13 Miešacia metlička Profi Flexi

14 Šľahacia metlička Profi

15 Hnetací hák s deflektorom cesta

16 Taška na príslušenstvo

Na skladovanie nadstavcov a strúhacích kotúčov.

Priebehový krájač*

17 Posúvač

18 Veko s plniacim hrdlom

19 Strúhacie kotúče*

- a Rezací a strúhací obojstranný kotúč
- b Obojstranný strúhací kotúč – hrubý/jemný
- c Kotúč na strúhanie – jemný
- d Kotúč na strúhanie – hrubý
- e Kotúč na ázijskú zeleninu

20 Držiak kotúčov

21 Kryt s vypúšťacím otvorom

Mixér*

22 Nádoba na mixovanie

23 Veko

24 Lievik

25 Vypichovacie formy*

* Pokiaľ nie je niektorý diel príslušenstva obsiahnutý v rozsahu dodávky, možno ho zakúpiť v predajni a v zákazníckom servise.

Pracovné polohy

Obrázok 1:

Pozor!









Skôr ako budete spotrebič používať, pripojte nadstavec/príslušenstvo k správne mu pohonu a do správnej pozície a umiestnite ich do pracovnej polohy podľa tejto tabuľky. Výklopné rameno musí byť v každej pracovnej polohe zaaretované.





Upozornenie

Výklopné rameno je vybavené funkciou „Easy Armlift“, ktorá podporuje pohyb výklopného ramena smerom nahor.

Nastavenie pracovnej polohy:

- Stlačte tlačidlo na odblokovanie a pohnite výklopným ramenom. Pohyb podporte rukou.
- Výklopným ramenom pohybujte, kým v požadovanej polohe nezaskočí.

Poloha	Pohon	Nadstavec/príslušenstvo	Pracovná rýchlosť
1			1 – 7
			1 – 5
			1 – 3
2			*
3			3 – 7
			3 – 5

Poloha	Pohon	Nadstav- vec/prísu- šenstvo	Pracovná rýchlosť
4	9 		5 – 7
	7 		5 – 7

* Nasadenie/odobratie šľahacej metličky, miešacej metly a hnetacieho háku.

Obsluha

⚠ Nebezpečenstvo poranenia!

Zastrčte sieťovú zástrčku až vtedy, keď sú ukončené všetky prípravy na prácu so spotrebičom.

Pozor!

Prevádzkujte spotrebič iba s príslušenstvom/nadstavcom v pracovnej polohe. Neprevádzkujte spotrebič naprázdno. Nevystavujte spotrebič a diely príslušenstva žiadnym zdrojom tepla. Diely nie sú vhodné na ohrev v mikrovlnnej rúre.

- Pred prvým použitím spotrebiča a príslušenstva dôkladne očistite, pozri „Čistenie a údržba“.

Príprava

- Základný spotrebič postavte na hladký a čistý podklad.
- Vytiahnite kábel **(obrázok 9)**. Kábel vytiahnite do požadovanej dĺžky.



Pozor!

Kábel pri zasúvaní neskrúcajte.

- Zastrčte sieťovú zástrčku.

Misa a nadstavce

Dodržiujte príklady použitia uvedené v tabuľke. **■**

⚠ Nebezpečenstvo poranenia rotujúcimi nadstavcami

Počas prevádzky nikdy nesiahajte do misy na miesenie. Používajte iba s nasadeným vekom (12)!

Nadstavce vymieňajte iba pri zastavenom

pohone – po vypnutí je pohon ešte krátky čas v prevádzke a zastaví sa vo výmennej polohe nadstavca.

Výklopným ramenom hýbte až po zastavení nadstavca.

Nepoužívané pohony vždy zakryte ochrannými krytmi.

Pozor!

Misu používajte iba na prácu s týmto spotrebičom.

Miešacia metlička Profi Flexi (13)

na miesenie cesta, napr. cesta na koláč, ovocný koláč atď. a na primiešanie prísad ako hrozienka a kúsky čokolády



Šľahacia metlička Profi (14)

na šľahanie snehu z bielkov, smotany (minimálne s obsahom tuku 30 %) a na miešanie piškótového cesta



Hnetací hák (15)

na miesenie cesta, napr. kysnutého cesta, cesta na chlieb, pizzu, cestoviny, pečivo a na zamiešanie prísad napr. semienka





Dôležitá informácia pre používanie šľahacej metličky (obrázok 10):

Šľahacia metlička by sa mala takmer dotýkať dna, aby sa prísady optimálne premiešali. Ak to tak nie je, nastavenie výšky šľahacej metličky upravte nasledovným spôsobom:

- Vytiahnite sieťovú zástrčku.
- Stlačte tlačidlo na odblokovanie a umiestnite výklopné rameno do polohy 2.
- Šľahaciu metličku zasuňte do hnacieho mechanizmu až na doraz.
- Držte šľahaciu metličku a maticu vykrúťte v smere hodinových ručičiek plochým kľúčom (veľkosť 8).
- Výšku šľahacej metličky nastavte do optimálnej výšky jej otáčaním:
 - Otáčanie v smere hodinových ručičiek: dvíhanie.
 - Otáčanie v protismere hodinových ručičiek: spúšťanie



- Stlačte tlačidlo na odblokovanie a u nite výklopné rameno do polohy 1. 
- Skontrolujte výšku šľahacej metličky, v prípade potreby ju upravte.
- Ak je výška správne nastavená, stlačte tlačidlo na odblokovanie a umiestnite výklopné rameno do polohy 2. 
- Držte šľahaciu metličku a v protismere hodinových ručičiek utiahnite maticu plochým kľúčom (veľkosť 8).

Práca s misou a nastavcami

Obrázok 3:

- Stlačte tlačidlo na odblokovanie a umiestnite výklopné rameno do polohy 2. 
- Vloženie misy: Nasadte dopredu naklonenú misu, položte ju a otáčajte proti smeru hodinových ručičiek, až kým nezapadne.
- V závislosti od požadovanej úlohy nasadte do pohonu miešaciu metličku, šľahaciu metličku alebo hnetací hák, až kým nezaskočí.

Upozornenie:

Pokiaľ používate hnetací hák, otáčajte deflektorom cesta tak dlho, pokiaľ hnetací hák nezaskočí (obrázok 3-4b).

- Vložte do misy ingrediencie, ktoré potrebujete spracovať.
- Stlačte tlačidlo na odblokovanie a umiestnite výklopné rameno do polohy 1. 
- Nasadte veko.
- Nastavte otočný prepínač na požadované nastavenie.

Pridanie ďalších ingrediencií

- Vypnite spotrebič otočným prepínačom.
- Otvorom na plnenie vo veku pridajte ďalšie ingrediencie.

alebo

- Zložte veko.
- Stlačte tlačidlo na odblokovanie a umiestnite výklopné rameno do polohy 2. 
- Vložte ingrediencie.

Po práci

- Vypnite spotrebič otočným prepínačom.
- Vytiahnite sieťovú zástrčku.
- Zložte veko.
- Stlačte tlačidlo na odblokovanie a umiestnite výklopné rameno do polohy 2. 
- Zložte nadstavec z pohonu.
- Vyberte misu.
- Všetky diely vyčistite, pozri „Čistenie a údržba“.

Priebehový krájač

Dodržujte príklady použitia uvedené v tabuľke. 

Nebezpečenstvo poranenia

Nikdy nesiahajte na ostré univerzálne nože a hrany strúhacích kotúčov.

Strúhacie kotúče uchopte iba za okraj! Krájač nasadzujte/odoberajte len vtedy, ak je zastavený pohon a vytiahnutá zástrčka. Nesiahajte do plniaceho hrdla.

Pozor!

Krájač používajte iba v kompletne zloženom stave. Krájač nikdy nemontujte priamo na základnom spotrebiči. Krájač prevádzkujte iba v uvedenej prevádzkovej polohe.

Ochrana pred preťažením

Obrázok 4:

Aby ste pri preťažení krájača zabránili väčším škodám na spotrebiči, disponuje hnací hriadeľ krájača zárezom (predurčeným zlomom). Pri preťažení sa hnací hriadeľ na tomto mieste zlomí. V zákazníckom servise možno dostať nový držiak kotúčov s hnacím hriadeľom.

Rezací a strúhací obojstranný kotúč

na strúhanie surových zemiakov alebo na krájanie na plátky.

Upozornenie: nie je vhodný na spracovanie vláknitých potravín, napr. pór alebo mango.

Obojstranný strúhací kotúč – hrubý/jemný

na strúhanie potravín na hrubé alebo jemné kúsky, napr. ovocie, zelenina alebo syry ako gouda alebo eidam.

Označenie:

- 2 = hrubá strana
- 4 = jemná strana

Upozornenie: nie je vhodný na spracovanie orechov alebo tvrdého syra, napr. parmezánu.

Tip: mäkký syr strúhajte hrubou stranou.

Kotúč na strúhanie – jemný

na jemné strúhanie potravín, napr. orechy, tvrdý syr ako parmezán.



Upozornenie: nie je vhodný na spracovanie mäkkého syra a plátkového syra.

Kotúč na strúhanie – hrubý

na jemné strúhanie surových zemiakov, napr. na zemiakové placky alebo knedličky.



Kotúč na ázijskú zeleninu

na krájanie potravín na jemné pásiky, napr. ovocie a zelenina.



Práca s krájačom

Obrázok ②:

- Stlačte tlačidlo na odblokovanie a umiestnite výklopné rameno do polohy 2.
- Vloženie misy: Nasadte dopredu naklonenú misu, položte ju a otáčajte proti smeru hodinových ručičiek, až kým nezapadne.



- Stlačte tlačidlo na odblokovanie a umiestnite výklopné rameno do polohy 3.
- Pred použitím krájača odoberte ochranný kryt pohonu (**obrázok ②-5a**).
- Držiak kotúčov pridržte na spodnom konci, pritom musia oba špice ukazovať nahor.
- Na špice držiaka kotúčov opatrne založte požadovaný rezací alebo strúhací kotúč (**obrázok ②-6a**).



V prípade obojstranných kotúčov dbajte na to, aby požadovaná strana smerovala nahor.

- Držiak kotúčov uchopte za horný koniec a nasadte do krytu (**obrázok ②-6b**).
- Nasadte veko (dbajte na značku) a točte v smere hodinových ručičiek až nadoraz.
- Krájač nastavte na pohon tak, ako je vyobrazené na **obrázku ②-8**, a točte v smere hodinových ručičiek až nadoraz.
- Otočný prepínač nastavte na odporúčaný stupeň.

- Potraviny na spracovanie vložte do plniaceho hrdla a zasuňte posúvačom.

Pozor!

Zabráňte upchatiu vypúšťacieho otvoru potravinami.

Tip: Pre rovnomerné výsledky krájania postupne spracovávajte natenko nakrájané potraviny.

Upozornenie: Ak sa potraviny v krájači zaseknú, kuchynský robot vypnite, vyťahnite zástrčku, počkajte na zastavenie pohonu, odoberte veko a vyprázdňte plniace hrdlo.

Po práci

- Vypnite spotrebič otočným prepínačom.
- Pootočte krájač proti smeru hodinových ručičiek a odoberte ho.
- Pootočte veko proti smeru hodinových ručičiek a odoberte ho.
- Odoberte držiak kotúčov s kotúčom. Nato zatlačte zdola prstom proti hnciemu hriadeľu (**obrázok ②**).
- Vyčistite diely.

Mixér

Dodržujte príklady použitia uvedené v tabuľke. ③

⚠ Nebezpečenstvo poranenia ostrými univerzálnymi nožmi/rotujúcim pohonom!

Nikdy nesiahajte do nasadeného mixéra! Skladajte/nasadzujte mixér len vtedy, pokiaľ je pohon zastavený! Mixér prevádzkujte len v zloženom stave a s nasadeným vekom. Mixér nepúšťajte naprázdno.

⚠ Nebezpečenstvo obarenia!

Pri spracovávaní horúcej mixovanej potraviny vystupuje para lievikom vo veku.

Práca s mixérom

Obrázok ④:

- Stlačte tlačidlo na odblokovanie a umiestnite výklopné rameno do polohy 4.
- Zložte ochranný kryt pohonu mixéra.
- Nasadte nádobu na mixovanie (značka na držadle nádoby na mixovanie musí byť zarovnaná so značkou na základnom spotrebiči) a otočte ju nadoraz proti smeru pohybu hodinových ručičiek.



- Vložte ingrediencie.
Maximálne množstvo tekutín = 1,25 l;
maximálne množstvo peniacich alebo horúcich tekutín = 0,75 l.
- Nasadte veko a zatočte ho proti smeru hodinových ručičiek až nadoraz do držadla mixéra. Veko musí zapadnúť.
- Nastavte otočný prepínač na požadované nastavenie.

Plnenie ďalších ingrediencií

Obrázok 8:

- Vypnite spotrebič otočným prepínačom.
- Zložte veko a vložte ingrediencie alebo
 - vyberte lievik a postupne vkladajte pevné ingrediencie otvorom na plnenie alebo
 - naplňte tekuté ingrediencie lievikom.

Po práci

- Vypnite spotrebič otočným prepínačom.
- Pootočte mixér v smere pohybu hodinových ručičiek a zložte ho.

Tip: Odporúčame vám vyčistiť mixér okamžite po použití.

⚠️ Pozor!

Nevhodnými potravinami sa dá spotrebič poškodiť.

- V nádobe na mixovanie nespracúvajte horúce potraviny s teplotou nad 70 °C.
- Nespracúvajte žiadne hlbokozmrazené potraviny, s výnimkou ľadových kociek. Iba vtedy, keď pridáte dostatočné množstvo tekutiny.
- Nespracúvajte potraviny, ktoré majú pevné časti. Pred spracovaním jadrového a kôstkového ovocia (jablká, marhule atď.) sa najskôr musia odstrániť jadierka alebo kôstky.

Upozornenia

Obmedzenia pri spracovaní:

- Nesekejte prísady ako mandle, cibule, petržlen a mäso.
- Mixér nedokáže vyrobiť nátierky ako arašidové maslo, kokosové maslo ani orechovú penu.
- Pevné potraviny zmiešajte s dostatočným množstvom tekutiny.

- Práškové potraviny pred mixovaním zmiešajte s dostatočným množstvom tekutiny alebo ich úplne rozpustite v tekutine. Medzi práškovité potraviny patrí napr. práškový cukor, kakao, pražené sójové bôby, múka, proteínový prášok.

Čistenie a údržba

Použitie diely príslušenstva sa musia po každom použití dôkladne vyčistiť.

→ Tabuľka 6

Pozor!

Nepoužívajte abrazívne čistiace prostriedky. Mohlo by dôjsť k poškodeniu povrchov.

Vyčistite základný spotrebič

⚠️ Nebezpečenstvo zásahu elektrickým prúdom!

Základný spotrebič nikdy neponárajte do vody ani ho nedržte pod tečúcou vodou. Nepoužívajte parný čistič.

- Vytiahnite sieťovú zástrčku.
- Základný spotrebič a ochranný kryt pohonu utrite navlhko. V prípade potreby použite trochu umývacieho prostriedku.
- Nakoniec spotrebič utrite dosucha.

Čistenie misy a nadstavcov

Misa a nadstavce sú vhodné na umývanie v umývačke riadu. Plastové diely v umývačke riadu nezvierajte, pretože môže dôjsť k ich deformáciám počas procesu oplachovania!

Čistenie krájača

⚠️ Nebezpečenstvo poranenia ostrými univerzálnymi nožmi!

Nikdy nesiahajte na ostré univerzálne nože a hrany strúhacích kotúčov. Na čistenie používajte kefu.

Všetky časti krájača sú vhodné na umývanie v umývačke riadu.

Tip: Na odstránenie červeného povlaku po spracovaní napr. mrkviem dajte na handričku trochu jedlého oleja a vyšúchajte ňou krájač (nie však strúhacie kotúče). Potom krájač opláchnite.

Čistenie mixéra

⚠ Nebezpečenstvo poranenia ostrými univerzálnymi nožmi!

Nožov mixéra sa nedotýkajte holými rukami. Nádobu mixéra, veko a lievik sú vhodné na umývanie v umývačke riadu.

Tip: po spracovaní tekutín často stačí mixér vyčistiť, bez toho, aby sa musel odobrať zo spotrebiča.

Do nasadeného mixéra nalejte 700 ml vody s kvapkou umývacieho prostriedku. Mixér zapnite asi na 1 minútu (stupeň 7). Vylejte umývaciu vodu a mixér vypláchnite čistou vodou.

Dôležité upozornenie

V prípade potreby vyčistite tašku na príslušenstvo. Dodržiavajte pokyny na starostlivosť o tašku.

Skladovanie

⚠ Nebezpečenstvo poranenia!

Ak spotrebič nepoužívate, vytiahnite sieťovú zástrčku.

Obrázok :

- Nadstavce a strúhacie kotúče skladujte v taške na príslušenstvo.
- Tašku na príslušenstvo skladujte v mise.

Pomoc pri poruchách

⚠ Nebezpečenstvo poranenia!

Pred odstraňovaním poruchy vytiahnite sieťovú zástrčku.

Dôležité upozornenie

Porucha v ovládaní prístroja, aktivovanie elektronických poistiek, resp. porucha spotrebiča sa indikuje blikaním ukazovateľa prevádzky.

Výklopné rameno musí byť v každej pracovnej polohe zaaretované.

Najskôr vyskúšajte problém odstrániť pomocou nasledujúcich pokynov.

Porucha

Spotrebič sa nezapne.

Odstránenie

- Skontrolujte napájanie.
- Skontrolujte sieťovú zástrčku.

- Skontrolujte výklopné rameno. Je v správnej polohe? Zacvaklo to?
- Mixér, resp. misu otočte pevne až nadoraz.
- Nasadte veko mixéra a pevne otočte až nadoraz.
- Na nevyužívaný pohon nasadte ochranný kryt pohonu.
- Poistka proti opätovnému zapnutiu je aktívna. Spotrebič nastavte na **0/off** a potom späť na požadovaný stupeň.

Porucha

Spotrebič sa počas používania vypína. Je aktívovaná poistka proti preťaženiu. Naraz sa spracovávalo príliš veľké množstvo potravín.

Odstránenie

- Vypnite spotrebič.
- Zmenšite množstvo potravín.

Porucha

Počas bežiacej prevádzky bolo neúmyselne stlačené tlačidlo na odblokovanie. Výklopné rameno sa pohybuje nahor. Pohon sa vypne, ale nezostane v polohe výmeny nastavca.

Odstránenie

- Otočný prepínač nastavte na **0/off**.
- Výklopné rameno umiestnite do polohy **1**.
- Spotrebič zapnite (stupeň 1).
- Spotrebič opäť vypnite.



Nadstavec zostáva stáť v polohe výmeny nastavca.

Porucha

Mixér nezačne pracovať alebo počas prevádzky zastavuje, pohon „hučí“. Univerzálny nôž je zablokovaný.

Odstránenie

- Vypnite spotrebič a vytiahnite sieťovú zástrčku.
- Odoberte mixér a odstráňte prekážku.
- Mixér opäť nasadte.
- Spotrebič zapnite.

Dôležité upozornenie

Ak sa porucha nedá odstrániť, obráťte sa na zákaznícky servis.

Príklady použitia

Dodržiujte všeobecné odporúčania v tabuľkách. **L**, **M** a **N**.

Neprekračujte maximálne prípustné množstvá.

Piškótové cesto

Základný recept

- 2 vajcia
- 2 – 3 PL horúcej vody
- 100 g cukru
- 1 balíček vanilkového cukru
- 70 g múky
- 70 g škrobovej múčky
- príp. prášok do pečiva
- Ingredieniec (okrem múky a škrobovej múčky) šľahajte šľahacou metličkou asi 4 – 6 minút na stupni 7, dokým nevznikne pena.
- Nastavte otočný spínač na stupeň 1 a po lyžičkách primiešavajte preosiatu múku a škrobovú múčku počas cca ½ až 1 minúty.

Maximálne množstvo: 2x základný recept

Trené cesto

Základný recept

- 6 vajcia
- 500 g cukru
- 1 štipka soli
- 2 balíčky vanilkového cukru alebo kôra z ½ citróna
- 500 g masla alebo margarínu (izbová teplota)
- 1 000 g múky
- 1 balíček prášku do pečiva
- 250 ml mlieka
- Pomocou miešacej metličky miešajte vajcia, cukor, soľ a vanilkový cukor, príp. citrónovú kôru cca 10 sekúnd na stupni 1.
- Nastavte na stupeň 5 a spracovávajte cca 120 sekúnd.
- Pridajte maslo a spracovávajte cca 60 sekúnd na stupni 3.
- Pridajte múku a prášok do pečiva a spracovávajte cca 2 minúty na stupni 1.
- Nastavte na stupeň 3 a počas 2 minút postupne prilievajte mlieko.

Maximálne množstvo: 1x základný recept

Ťažký ovocný koláč

Základný recept

- 3 vajcia
- 135 g cukru
- 135 g margarínu
- 255 g múky
- 10 g prášku do pečiva
- 150 g korintiek
- 150 g zmesi sušeného ovocia
- Nasadte miešacie metličky.
- Pridajte všetky prísady okrem sušeného ovocia.
- Na stupni 1 spracovávajte 30 sekúnd.
- Potom na stupni 5 spracovávajte 3 – 5 minút.
- Nastavte na stupeň 2.
- Do 30 – 60 sekúnd pridajte sušené ovocie.

Maximálne množstvo: 2x základný recept

Krehké cesto

Základný recept

- 125 g masla (izbová teplota)
- 100 – 125 g cukru
- 1 vajce
- 1 štipka soli
- trocha citrónovej kôry alebo vanilkového cukru
- 250 g múky
- príp. prášok do pečiva
- Všetky ingrediencie spracovávajte **miešacou metličkou** asi ½ minúty na stupni 1, potom cca 3 – 6 minúty na stupni 3.

Od 250 g múky:

- Všetky ingrediencie mieste hnetacím hákom asi ½ minúty na stupni 1, potom cca 5 – 6 minút na stupni 3.

Maximálne množstvo: 2x základný recept



Kysnuté cesto

Základný recept

- 500 g múky
- 1 vajce
- 80 g tuku (izbová teplota)
- 80 g cukru
- 200 – 250 ml vlažného mlieka
- 25 g čerstvého droždia alebo 1 balíček sušeného droždia
- kôra z ½ citróna
- 1 štipka soli
- Všetky ingrediencie spracovávajú hnetacím hákom asi ½ minúty na stupni 1, potom cca 3 – 6 minút na stupni 3.

Maximálne množstvo: 2x základný recept

Rezancové cesto

Základný recept

- 300 g múky
- 3 vajcia
- v prípade potreby 1 – 2 PL (10 – 20 g) studenej vody
- Všetky ingrediencie spracovávajú cca 3 až 5 minút na stupni 3 na cesto.

Maximálne množstvo: 1,5x základný recept

Chlebové cesto

Základný recept

- 1 000 g múky
- 2 balíčky sušeného droždia
- 2 ČL soli
- 600 – 650 ml teplej vody
- Všetky ingrediencie spracovávajú hnetacím hákom asi ½ minúty na stupni 1, potom cca 6 – 7 minút na stupni 3.

Majonéza

- 1 vajce
- 1 ČL horčice
- ¼ l oleja
- 1 PL citrónovej šťavy alebo octu
- 1 štipka soli
- 1 štipka cukru

Prísady musia mať izbovú teplotu. Príprava majonézy je možná iba z celých vajec.

- Ingrediencie (okrem oleja) spracovávajú v mixéri niekoľko sekúnd na stupni 3 alebo 4.
- Prepnite mixér na nastavenie 7 a olej pomaly lejte lievikom a miešajte tak dlho, kým majonéza neemulguje.



Majonézu rýchlo skonzumujte, neskladujte ju.

Špeciálne príslušenstvo

Príslušenstvo si môžete kúpiť v zákazníckom servise, v špecializovaných predajniach alebo na internete. Používajte iba originálne príslušenstvo, pretože to je určené presne pre váš spotrebič.

Príslušenstvo je špecifické pre daný spotrebič. Uvedte pri kúpe vždy presné označenie (E-Nr.) vášho spotrebiča.

Informácie o tom, ktoré príslušenstvo je k dispozícii pre váš spotrebič, sa dozviete v katalógu, internetovom obchode alebo v zákazníckom servise.

www.bosch-home.com

Likvidácia



Obal zlikvidujte ekologicky.

Tento spotrebič je označený v súlade s európskou smernicou 2012/19/EÚ o nakladaní s použitými elektrickými a elektronickými zariadeniami (waste electrical and electronic equipment – WEEE). Táto smernica stanoví jednotný európsky (EU) rámec pre spätný odber a recyklovanie použitých zariadení. O aktuálnom spôsobe likvidácie sa informujte u vášho špecializovaného predajcu.

Záručné podmienky

Pre tento prístroj platia záručné podmienky, ktoré boli vydané našou kompetentnou pobočkou v krajine, v ktorej bol prístroj zakúpený. Záručné podmienky si môžete kedykoľvek vyžiadať prostredníctvom svojho odborného predajcu, u ktorého ste zakúpili prístroj, alebo priamo v našej pobočke v príslušnej krajine.

Zmeny vyhradené.

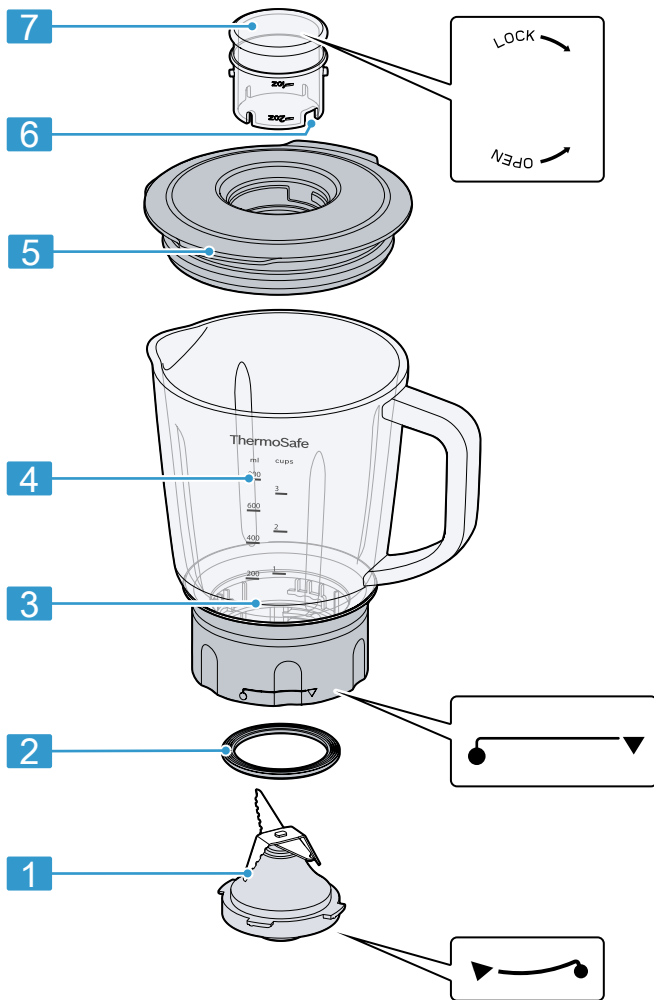

1

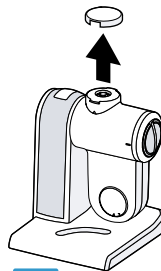
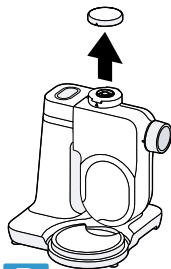
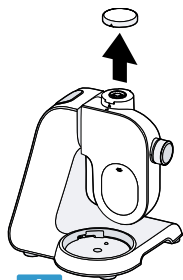

2

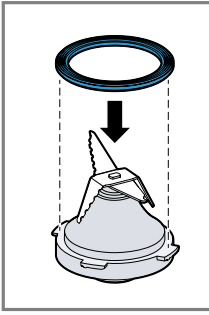

3

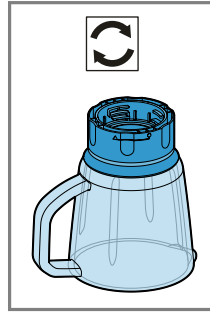
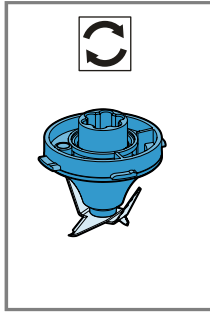

4

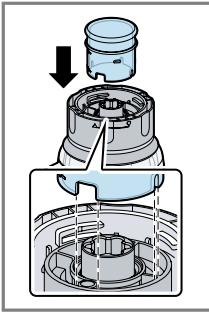
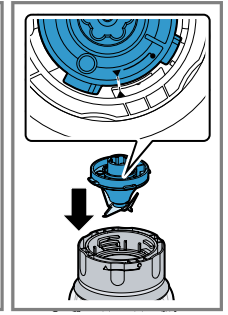

5

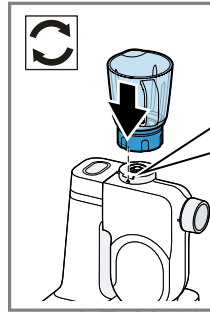
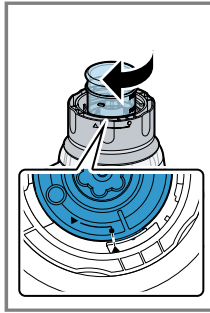

6

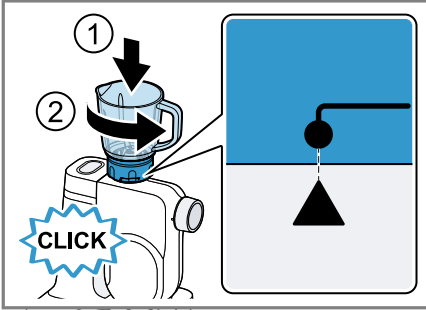
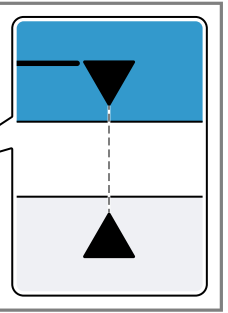

7

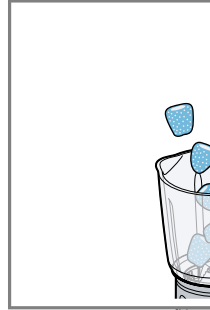

8

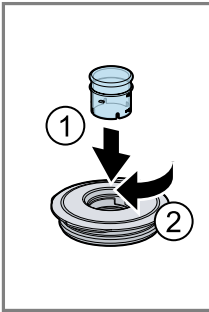
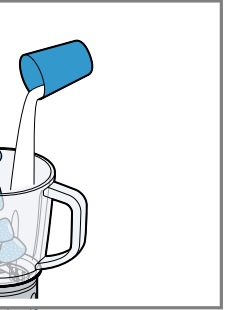

9

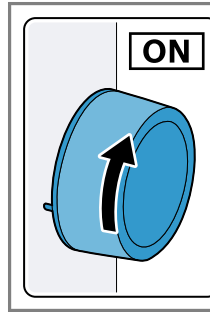
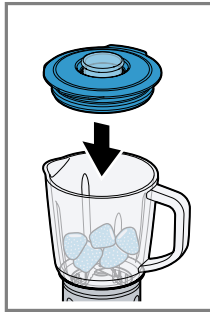

10

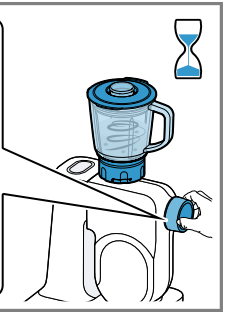

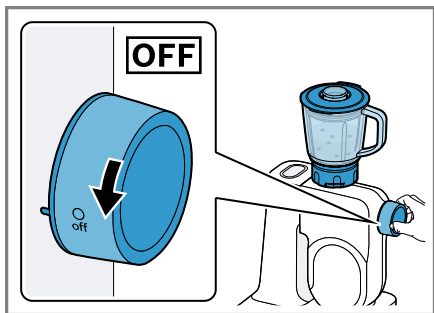

11

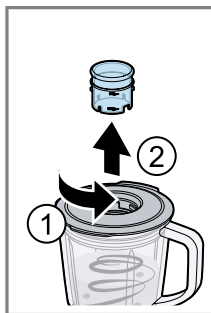

12

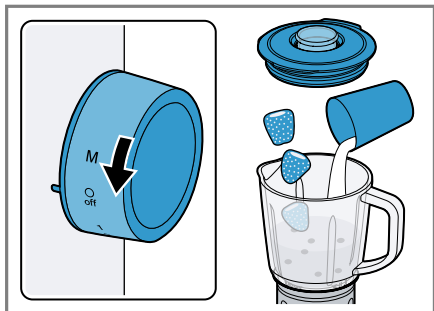



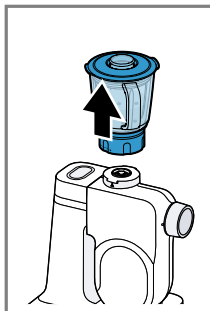
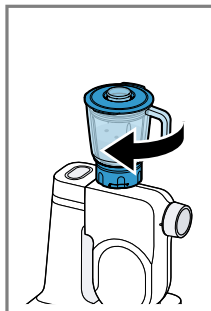

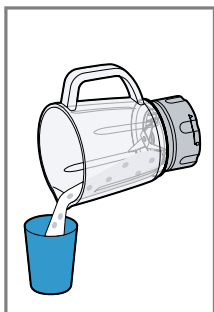
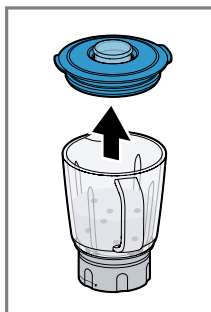

13



14



15

				
	✓	✓	✓	✗
	✓	✓	✓	✓
	✗	✓	✗	✗

16

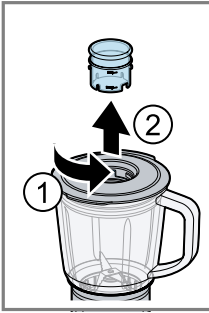

17

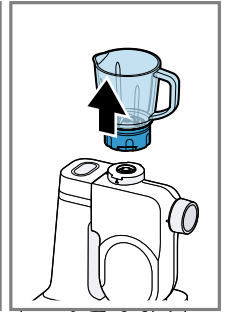
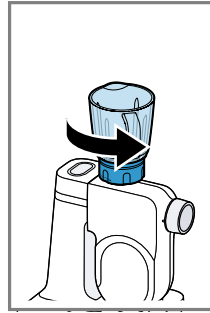
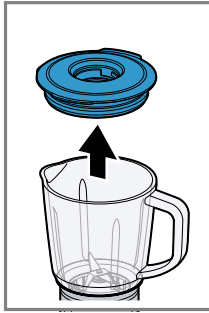

18

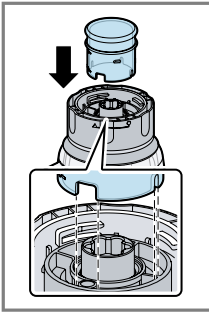

19

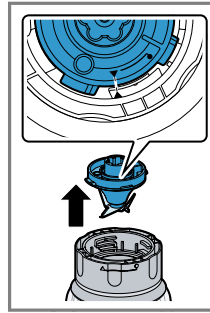
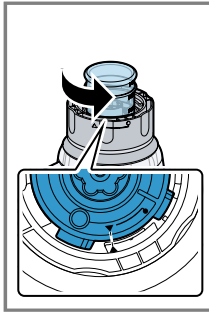



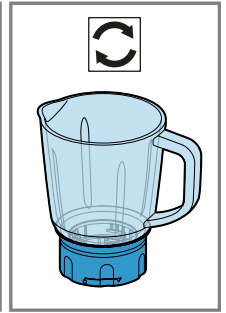



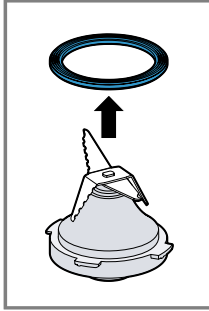





















20



21



						
60%  + 40% 		✓	600	4	7	90s
70%  + 30% 		✓	600	4	7	90s
40%  + 60% 		✓	600	4	7	90s
60%  + 40% 		✓	800	4	7	60s
40%  + 60% 		✓	800	4	7	30s
 < 70 °C		✓	600	4	7	60s
60%  + 40%  < 50 °C		✓	600	4	7	60s
		✓	8x10g	4	M	3-5x2s

Bezpečnost

- Pečlivě si přečtěte tento návod.
 - Dodržujte návod základního spotřebiče.
- Příslušenství používejte pouze:
- s kuchyňským robotem konstrukční řady MUM5, MUMS4, MUMS2, MUM4.
 - s originálními díly a příslušenstvím.
 - pro rozkrájení, rozsekání, mixování, šlehání a smíchání tekutých nebo polotuhých potravin.
 - pro rozsekání kostek ledu.
- ▶ Při čištění a vyprazdňování mixovací nádoby dávejte pozor na ostré čepele.
- ▶ Čepelí se nikdy nedotýkejte holýma rukama.
- ▶ Příslušenství nikdy nesestavujte na základním spotřebiči.
- ▶ Příslušenství nasazujte a vyndávejte pouze v klidovém stavu pohonu a u odpojeného spotřebiče.
- ▶ Příslušenství používejte jen v určené pracovní poloze.
- ▶ Nikdy nesahejte do nasazeného příslušenství.
- ▶ Příslušenství nikdy nepoužívejte bez nasazeného víka.
- ▶ Naplňujte maximálně 400 ml horké nebo pěnicí potraviny.
- ▶ Horké potraviny zpracovávejte opatrně.
- ▶ Přes spotřebič se nenaklánějte.

Zabránění věcným škodám

- ▶ Nezpracovávejte potraviny, které obsahují tvrdé části, např. kosti.
- ▶ Do mixovací nádoby nevsunujte žádné předměty, např. vařečky.
- ▶ Před použitím zkontrolujte, zda se v mixovací nádobě nenachází cizí tělesa.

Součásti





Zde naleznete přehled součástí vašeho spotřebiče.

→ Obr. **1**

1	Nástavec s nožem
2	Těsnění
3	Mixovací nádoba
4	Stupnice

5	Víko s plnicím otvorem
6	Otvor pro nástavec s nožem
7	Odměrka

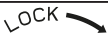
Symboly

Symbol	Popis
	Nasadte mixovací nádobu ▼ a utáhněte ●
	Nasadte nůž ▲ a utáhněte ho ●
	Zavřete zablokování odměrky a nástavce s nožem
	Otevřete zablokování odměrky a nástavce s nožem

Symbol	Popis
ThermoSafe	Skleněná mixovací nádoba je ze speciálního, mimořádně tepelně odolného borosilikátového skla

Přehled základních spotřebičů

Toto příslušenství je možné používat s různými základními přístroji.

Podle vyobrazení připravte kuchyňský robot.

→ Obr. **2**

A	Kuchyňský robot konstrukční řady MUMS4 nebo MUM5
B	Kuchyňský robot konstrukční řady MUMS2
C	Kuchyňský robot konstrukční řady MUM4

Smontování příslušenství

Postupujte podle obrázkových pokynů.

→ Obr. **3 - 5**

Recepty

Zde najdete výběr receptů, které byly vyvinuty speciálně pro vaše příslušenství.

Přehled receptů

V tomto přehledu jsou uvedeny suroviny a kroky zpracování různých receptů.

→ Obr. **22**

- ▶ V mixovací nádobě nezpracovávejte potraviny o teplotě vyšší 70 °C.

Poznámka

Omezení pro mixování:

- V mixéru nelze připravovat majonézu.

Mixování potravin

Postupujte podle obrázkových pokynů.

→ Obr. **6 - 11**

Přidání přísad

Postupujte podle obrázkových pokynů.

→ Obr. **12 - 13**

Vyprázdnění mixovací nádoby

Postupujte podle obrázkových pokynů.

→ Obr. **14 - 15**

Čištění příslušenství a součástí

- ▶ Jednotlivé součásti čistíte podle údajů uvedených v tabulce.

→ Obr. **16**

Rozmontování příslušenství

Postupujte podle obrázkových pokynů.

→ Obr. **17 - 21**

- Nedrťte přísady jako mandle, cibuli, petržel a maso.
- Pevné potraviny míchejte s dostatečným množstvím tekutin.
- Práškové potraviny před mixováním smíchejte s dostatečným množstvím tekutin nebo je v tekutině zcela rozpuštěte. Práškové potraviny jsou např. cukr moučka, kakaový prášek, pražené sójové boby, mouka, proteinový prášek.

Recept	Přísady	Zpracování
Banánový koktejl se zmrzlinou	<ul style="list-style-type: none"> ■ 160 g banány ■ 50 g vanilkové zmrzliny nebo citrónové zmrzliny ■ 1 balíček vanilkového cukru ■ 250 ml mléka 	<ul style="list-style-type: none"> ■ Banány nakrájejte na kousky a rozmixujte je v mixéru na maximální stupeň po dobu 7 (4) 5-10 sekund. ■ Vypněte mixér a přidejte zbývající přísady. ■ Přísady mixujte 1 minuta na maximální stupeň 7 (4).

Recept	Přísady	Zpracování
Smoothie z hroznového vína	<ul style="list-style-type: none">▪ 250 g zeleného hroznového vína▪ 25 g mladého špenátu▪ 100 g zmrazených kousků banánu▪ 200 ml studeného zeleného čaje (vhodného pro děti)	<ul style="list-style-type: none">▪ Do mixovací nádoby dejte malé množství čaje.▪ Všechny přísady dejte do mixovací nádoby a doplňte zbývající čaj.▪ Přísady mixujte na maximální stupeň 7 (4), dokud není smoothie hotové.

Odstranění poruch

Spotřebič bzučí.

Nůž je zablokovaný nebo jde ztěžka.

- ▶ Otočný přepínač nastavte na **Off**.
- ▶ Odstraňte blokádu.

Z nástavce s nožem vytéká tekutina.

Chybí těsnění mezi mixovací nádobou a nástavcem s nožem.

1. Nasadte těsnění na nástavec s nožem.
 2. Nástavec s nožem otočte pomocí odměrky ve směru  **LOCK**.
- ✓ Značky **●** a **▲** musí být vzájemně vyrovnané.

Bezpečnosť

- Starostlivo si prečítajte tento návod.
 - Rešpektujte návod k základnému spotrebiču.
- Príslušenstvo používajte len:
- s kuchynským spotrebičom konštrukčného radu MUM5, MUMS4, MUMS2, MUM4
 - s originálnymi dielmi a príslušenstvom.
 - na rozdrobenie, sekание, miešanie, rozmixovanie a emulgovanie tekutých alebo polotuhých potravín
 - na drvenie kociek ľadu
 - ▶ Pri čistení a vyprázdňovaní nádoby na mixovanie si dávajte pozor na ostré čepele.
 - ▶ Čepelí sa nikdy nedotýkajte holými rukami.
 - ▶ Nikdy nezostavujte príslušenstvo na základnom spotrebiči.
 - ▶ Príslušenstvo nasadzujte a odoberajte len vtedy, keď je pohon zastavený a spotrebič je odpojený.
 - ▶ Príslušenstvo používajte len v príslušnej určenej pracovnej polohe.
 - ▶ Nikdy nesiahajte do nasadeného príslušenstva.
 - ▶ Príslušenstvo nikdy nepoužívajte bez nasadeného veka.
 - ▶ Naplňte maximálne 400 ml horúcich alebo peniacich potravín.
 - ▶ Horúce potraviny spracúvajte opatrne.
 - ▶ Nenakláňajte sa nad spotrebič.

Zabránenie vecným škodám

- ▶ Nespracúvajte potraviny, ktoré majú pevné časti, napr. kosti.
- ▶ Nezavádzajte do mixovacej nádoby žiadne predmety, napr. varechy.
- ▶ Pred použitím skontrolujte, či sa v mixovacej nádobe nenachádzajú cudzie predmety.

Súčasti



Tu nájdete prehľad komponentov vášho spotrebiča.

→ Obr. **1**

- | | |
|----------|-------------------|
| 1 | Nadstavec s nožmi |
| 2 | Tesnenie |

- | | |
|----------|-----------------------------|
| 3 | Nádoba na mixovanie |
| 4 | Stupnica |
| 5 | Veko s plniacim otvorom |
| 6 | Výrez pre nadstavec s nožmi |
| 7 | Odmerka |

Symboly

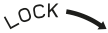
Symbol	Opis
	Nádobu na mixovanie nasadíte ▼ a zatočíte ●
	Vloženie noža ▲ a zaskrutkovanie ●
	Zablokovanie odmerky a nadstavca s nožmi

Symbol	Opis
	Odblokovanie odmerky a nastavca s nožmi
ThermoSafe	Nádoba na mixovanie je vyrobená zo špeciálneho, obzvlášť tepelne odolného borosilikátového skla

Prehľad základných spotrebičov

Toto príslušenstvo sa dá používať s rôznymi základnými spotrebičmi.

Pripravte si kuchynský spotrebič tak, ako je znázornené na obrázku.

→ Obr. **2**

A	Kuchynský spotrebič konštrukčného radu MUMS4 alebo MUM5
B	Kuchynský spotrebič konštrukčného radu MUMS2
C	Kuchynský spotrebič konštrukčného radu MUM4

Recepty

Tu nájdete výber receptov, ktoré boli vyvinuté špeciálne pre vaše príslušenstvo.

Prehľad receptov

V tomto prehľade nájdete prísady a postup rôznych receptov.

→ Obr. **22**

- ▶ V nádobe na mixovanie nesppracúvajte horúce potraviny s teplotou nad 70 °C.

Poznámka

Obmedzenia pri spracovaní:

- Mixér nevie vyrobiť majonézu.

Montáž príslušenstva

Dodržte obrazový návod.

→ Obr. **3 - 5**

Spracovanie potravín

Dodržte obrazový návod.

→ Obr. **6 - 11**

Pridanie ďalších ingrediencií

Dodržte obrazový návod.

→ Obr. **12 - 13**

Vyprázdnenie nádoby na mixovanie

Dodržte obrazový návod.

→ Obr. **14 - 15**

Čistenie príslušenstva a dielov

- ▶ Jednotlivé diely vyčistíte podľa údajov v tabuľke.

→ Obr. **16**

Demontáž príslušenstva

Dodržte obrazový návod.

→ Obr. **17 - 21**

- Nesekejte prísady ako mandle, cibuľu, petržlenovú vňať a mäso.
- Pevné potraviny zmiešajte s dostatočným množstvom tekutiny.
- Práškové potraviny pred mixovaním zmiešajte s dostatočným množstvom tekutiny alebo ich úplne rozpustite v tekutine. Medzi práškovité potraviny patrí napr. práškový cukor, kakao, pražené sójové bôby, múka, proteínový prášok.

Recept	Ingrediencie	Spracovanie
Banánovo-zmrzlinový koktejl	<ul style="list-style-type: none"> ■ 160 g banány ■ 50 g vanilkovej alebo citrónovej zmrzliny ■ 1 bal. vanilkového cukru ■ 250 ml mlieka 	<ul style="list-style-type: none"> ■ Banány nakrájajte na kúsky a pokrájajte nadrobno v mixéri na maximálnom stupni 7 (4) 5-10. ■ Vypnite mixér a pridajte zvyšné ingrediencie.

Recept	Ingrediencie	Spracovanie
		<ul style="list-style-type: none"> ▪ Ingrediencie 1 minúta mixujte na maximálnom stupni 7 (4).
Recept	Ingrediencie	Spracovanie
Hroznové smoothie	<ul style="list-style-type: none"> ▪ 250 g zeleného hrozna ▪ 25 g mladého špenátu ▪ 100 g mrazených kúskov banánu ▪ 200 ml studeného zeleného čaju (vhodného pre deti) 	<ul style="list-style-type: none"> ▪ Do nádoby na mixovanie nalejte trochu čaju. ▪ Do nádoby na mixovanie pridajte všetky ingrediencie a zalejte zvyškom čaju. ▪ Ingrediencie mixujte na maximálnom stupni 7 (4), kým nebude smoothie hotové.

Odstránenie porúch

Spotrebič bzučí.

Nôž je zablokovaný alebo sa ťažko pohybuje.

- ▶ Otočný spínač nastavte na **Off**.
- ▶ Odstráňte príčinu blokovania.

Z nadstavca s nožmi vyteká tekutina.

Chýba tesnenie medzi nádobou na mixovanie a nadstavcom s nožmi.

1. Vložte tesnenie na nadstavec s nožmi.
 2. Nadstavec s nožmi otočte pomocou odmerky v smere ."/>
- ✓ Značky **●** a **▲** sú navzájom zarovnané.



Děkujeme za zakoupení domácího spotřebiče Bosch!

Registrujte nyní svůj nový spotřebič na MyBosch a získejte tyto výhody:

- Odborné tipy & triky k vašemu spotřebiči
- Možnosti prodloužení záruky
- Slevy na příslušenství & náhradní díly
- Digitální manuál a veškerá data o spotřebiči po ruce
- Snadný přístup k servisním službám Bosch domácí spotřebiče

Jednoduchá registrace zdarma - také přes mobilní telefony:

www.bosch-home.com/cz/mybosch

BOSCH
HOME APPLIANCES
SERVICE

Hledáte pomoc? Zde jí najdete.

Zákaznický servis k domácím spotřebičům Bosch, pomoc s problémy nebo opravou odborným servisem domácích spotřebičů Bosch.

Najdete zde také seznam autorizovaných servisních partnerů.

Zjistěte vše o mnoha způsobech, jakými vám může společnost Bosch pomoci:

www.bosch-home.com/cz/servis

Zde najdete záruční podmínky a ujištění dovozce o vydání prohlášení o shodě:

www.bosch-home.com/cz/servis/zarucni-podminky

Příjem oprav: +420 251 095 546, e-mail: opravy@bshg.com

Objednávky příslušenství a náhradních dílů: +420 251 095 556, e-mail: dily@bshg.com

Zákaznické poradenství: +420 251 095 555, e-mail: bosch.spotrebice@bshg.com

Výrobce:

BSH Hausgeräte GmbH
Carl-Wery-Straße 34
81739 München, GERMANY

Dovozce:

BSH domácí spotřebiče s.r.o.
Radlická 350
158 00 Praha 5
Česká republika

A Bosch Company

www.bosch-home.com

www.bosch-home.com/cz



Ďakujeme za zakúpenie domáceho spotrebiča Bosch !

Registrujte teraz svoj nový spotrebič na MyBosch a získajte tieto výhody:

- Odborné tipy & triky k vášmu spotrebiču
- Možnosti predĺženia záruky
- Zľavy na príslušenstvo a náhradné diely
- Digitálny manuál a všetky dáta o spotrebiči po ruke
- Ľahký prístup k servisným službám Bosch domáce spotrebiče

Jednoduchá registrácia zadarmo - tiež cez mobilné telefóny:

www.bosch-home.com/sk/mybosch

BOSCH
HOME APPLIANCES
SERVICE

Hľadáte pomoc? Tu ju nájdete.

Zákaznícky servis k domácim spotrebičom Bosch, pomoc s problémami alebo opravou odborným servisom domácich spotrebičov Bosch.

Nájdete tu tiež zoznam autorizovaných servisných partnerov.

Zistíte všetko o mnohých spôsoboch, akými vám môže spoločnosť Bosch pomôcť:

www.bosch-home.com/sk/servis/pomoc-a-podpora

Tu nájdete záručné podmienky a uistenie dovozcu o vydaní vyhlásenia o zhode:

www.bosch-home.com/sk/servis/zaruka

Príjem opráv: +421 244 450 808, e-mail: opravy@bshg.com

Objednávky príslušenstva a náhradných dielov: +421 244 452 041, e-mail: dily@bshg.com

Zákaznícke poradenstvo: +421 244 452 041, e-mail: bosch.spotrebiice@bshg.com

Výrobca:

BSH Hausgeräte GmbH
Carl-Wery-Straße 34
81739 München, GERMANY

A Bosch Company
www.bosch-home.com

Dodávateľ:

BSH domáci spotrebiče s.r.o.
Radlická 350
158 00 Praha 5
Česká republika

www.bosch-home.com/sk