

# DreameBot F9 Pro

Robotický vysavač a mop

Uživatelská příručka

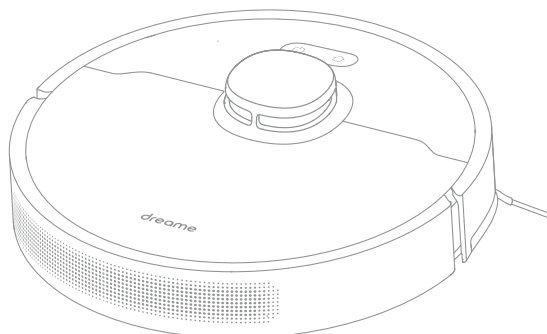

Obrázky v této příručce jsou pouze orientační. Podívejte se prosím na skutečný výrobek.

**dreame**



Chcete-li získat další podporu, kontaktujte nás na adrese <https://global.dreame.tech.com>

Vyrobeno společností: Dreame Trading (Tianjin) Co., Ltd.

Vyrobeno v Číně



RLF22GA-EU-A02  
05/2023

## Bezpečnostní informace

Abyste předešli úrazu elektrickým proudem, požáru nebo zranění způsobenému nesprávným používáním spotřebiče, přečtěte si návod k použití před použitím spotřebiče pozorně přečtěte návod k obsluze a uschovejte jej pro budoucí použití.

- Omezení používání
- Tento výrobek by neměly používat děti mladší 8 let ani osoby s fyzickými, smyslovými nebo mentálními nedostatky nebo s omezenými zkušenostmi či znalostmi bez dozoru rodičů nebo opatrovníků, aby byla zajištěna bezpečná obsluha a předešlo se jakýmkoli rizikům. Čištění a údržbu nesmí provádět děti bez dozoru.
  - Děti si s tímto výrobkem nesmí hrát. Zajistěte, aby se děti a domácí zvířata během provozu robota nacházela v bezpečné vzdálenosti.
  - Tento výrobek je určen pouze k čištění podlah v domácím prostředí. Nepoužívejte jej venku, na jiné než podlahové povrchy ani v komerčním či průmyslovém prostředí.
  - Pokud se nabíječka poškodí nebo rozbije, okamžitě ji přestaňte používat a kontaktujte poprodejní servis.
  - Nepoužívejte robota v prostoru zavěšeném nad úrovní země bez ochranné bariéry.
  - Neumísťujte robota vzhůru nohama. Nepoužívejte kryt LDS, kryt robota ani nárazník jako rukojeť robota.
  - Nepoužívejte robota při okolní teplotě vyšší než 40 °C nebo nižší než 0 °C nebo na podlaze s kapalinami či lepkavými látkami.
  - Před použitím robota seberte z podlahy všechny kabely, abyste zabránili jejich tahání při úklidu.
  - Odstraňte z podlahy křehké nebo malé předměty, aby do nich robot nenarazil a nepoškodil je.

## Bezpečnostní informace

- Omezení používání
- Abyste zabránili poškození nebo zranění v důsledku tahání, odstraňte z podlahy všechny volné předměty a před spuštěním spotřebiče odstraňte kabely nebo napájecí šňůry na čisticí dráze.
  - Nepřibližujte vlasy, prsty a jiné části těla k sacímu otvoru robota.
  - Nástroj na čištění kartáčů uchovávejte mimo dosah dětí.
  - Nepokládejte na robota děti, domácí zvířata ani žádné předměty bez ohledu na to, zda je robot v klidu nebo v pohybu.
  - Nepoužívejte robota k čištění hořících předmětů. Nepoužívejte robota ke sběru hořlavých nebo vznětlivých kapalin, korozivních plynů nebo neředěných kyselin či rozpouštědel.
  - Nevysávejte tvrdé nebo ostré předměty. Nepoužívejte spotřebič ke sběru předmětů, jako jsou kameny, velké kusy papíru nebo jakékoli předměty, které by mohly spotřebič ucpat.
  - Před čištěním nebo údržbou se ujistěte, že je robot vypnutý a nabíjecí dokovací stanice je odpojená.
  - K otírání robota a nabíjecího doku nepoužívejte mokré hadříky ani žádnou tekutinu. Omyvatelné části musí být před instalací a použitím zcela vysušeny.
  - Ujistěte se, že je robot při přepravě vypnutý a pokud možno uložený v původním obalu.
  - Tento výrobek používejte v souladu s pokyny uvedenými v návodu k použití. Uživatelé nesou odpovědnost za případné ztráty nebo škody, které vzniknou v důsledku nesprávného používání tohoto výrobku.

## Bezpečnostní informace

- Baterie a nabíjení**
- Nepoužívejte baterie, nabíječky ani nabíjecí doky jiných výrobců. Používejte pouze s napájecí jednotkou RCS1.
  - Nepokoušejte se sami rozebírat, opravovat nebo upravovat baterii nebo nabíjecí dok.
  - Neumisťujte nabíjecí dok do blízkosti zdroje tepla.
  - K otírání nebo čištění nabíjecích kontaktů dokovací stanice nepoužívejte mokry hadřík ani mokré ruce.
  - Nevyhazujte staré baterie nesprávným způsobem. Nepotřebné baterie by měly být zlikvidovány v příslušném recyklačním zařízení.
  - Pokud nebudete robota delší dobu používat, plně jej nabijte, poté jej vypněte a uložte na chladném a suchém místě. Robota dobíjejte alespoň jednou za 3 měsíce, aby nedošlo k nadměrnému vybití baterie.
  - Tento výrobek obsahuje baterie, které může vyměnit pouze kvalifikovaný technik nebo poprodejní servis.
- Bezpečnostní informace o laseru**
- Laserový senzor v tomto výrobku splňuje normu IEC 60825-1: 2014 pro laserové výrobky třídy 1. Během používání se vyhněte přímému kontaktu s jeho očima.

Společnost Dreame Trading (Tianjin) Co., Ltd. tímto prohlašuje, že rádiové zařízení typu RLF22GA je v souladu se směrnicí 2014/53/EU. Úplné znění směrnice EU prohlášení o shodě je k dispozici na této internetové adrese: <https://global.dreametech.com>

## Přehled produktů

Příslušenství

Předinstalované příslušenství



Hlavní kartáč

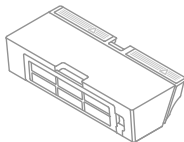

Prachová schránka



Čistící nástroj

Ostatní příslušenství

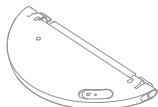

Nádrž na vodu



Podložka pod mop



Boční kartáč



Nabíječka

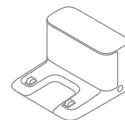

Nabíjecí dok

# Přehled produktů

## Robot

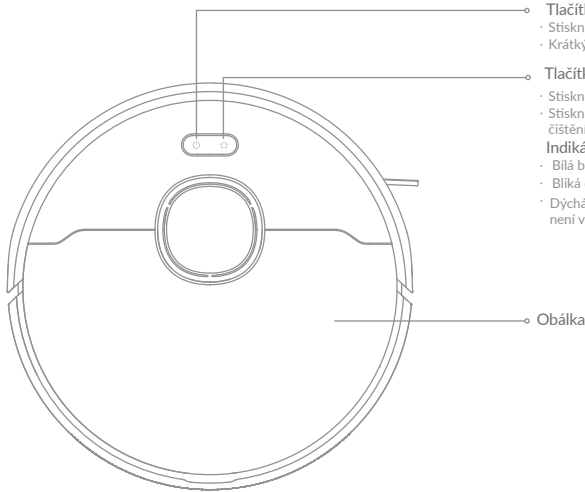

- **Tlačítko napájení/čištění**
  - Stisknutím a podržením na 3 sekundy zapnete nebo vypnete.
  - Krátkým stisknutím spustíte čištění po zapnutí robota.
- **Tlačítko pro čištění doků a míst**
  - Stisknutím tlačítka odešlete robota zpět do nabíjecího doku.
  - Stisknutím a podržením po dobu 3 sekund spustíte bodové čištění.
- **Indikátor stavu**
  - Bílá barva: Čištění nebo úklid je dokončen
  - Bliká oranžově: Chyba
  - Dýchá Bílá: Robot se nabíjí, když je baterie není vybitý

○ Obálka

# Přehled produktů

## Robot

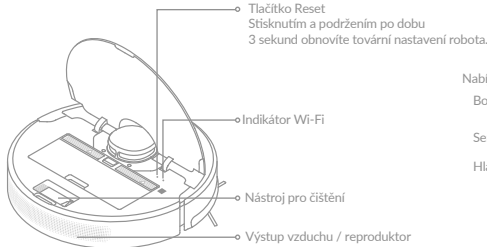

- **Tlačítko Reset**  
Stisknutím a podržením po dobu 3 sekund obnovíte tovární nastavení robota.
- **Indikátor Wi-Fi**
- **Nástroj pro čištění**
- **Výstup vzduchu / reproduktor**

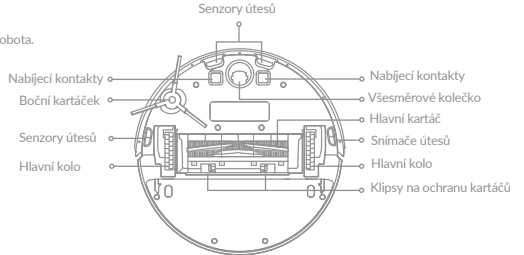

- **Senzory útesů**
- **Nabíjecí kontakty**
- **Boční kartáček**
- **Senzory útesů**
- **Hlavní kolo**
- **Nabíjecí kontakty**
- **Všesměrové kolečko**
- **Hlavní kartáč**
- **Snímače útesů**
- **Hlavní kolo**
- **Klipsy na ochranu kartáčů**

## Senzory robotů

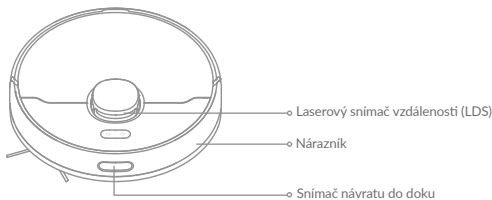

- **Laserový snímač vzdálenosti (LDS)**
- **Nárazník**
- **Snímač návratu do doku**

## Prachový box

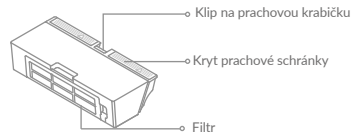

- **Klip na prachovou krabičku**
- **Kryt prachové schránky**
- **Filter**

# Přehled produktů

## Modul mopování

Nádrž na vodu

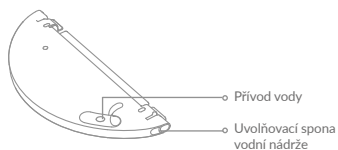

Podložka pod mop

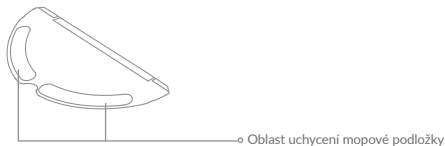

## Nabíjecí dok

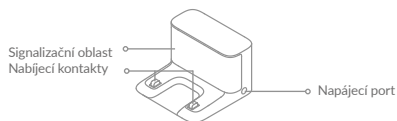

## Příprava vašeho domova

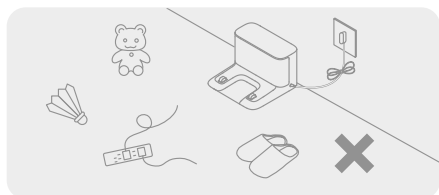

Uklíďte předměty, jako jsou napájecí kabely, látky, pantofle a hračky, abyste zlepšili účinnost robota.

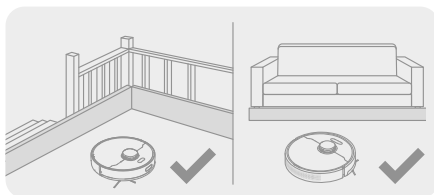

Před úklidem umístěte na okraj schodiště a pohovky fyzickou zábranu, abyste zajistili bezpečný a plynulý provoz robota.

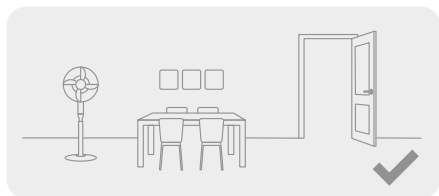

Otevřete dveře uklízené místnosti a umístěte nábytek na správné místo, abyste získali více prostoru.

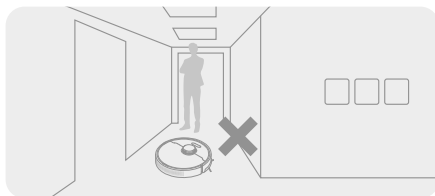

Abý robot nerozpoznal oblast, kterou je třeba vyčistit, nestůjte před robotem, na prahu, v chodbě nebo na úzkých místech.

Poznámka: Při prvním použití robota jej při čištění sledujte, abyste vás odstranili případné překážky.

## Před použitím

### 1. Odstraňte ochranné pásky

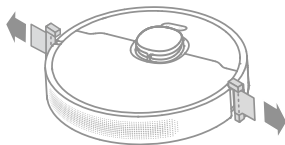

### 2. Instalace bočního kartáče

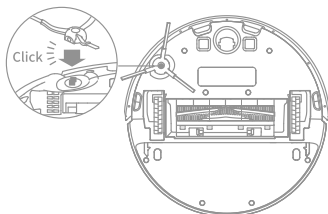

Poznámka: Boční kartáček nasazujte tak dlouho, dokud nezapadne na své místo.

### 3. Umístěte nabíjecí dok na rovnou plochu. ke zdi a připojte ji k elektrické zásuvce.

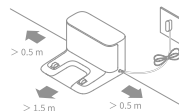

Poznámka:

- Udržte bezprostřední prostor 1,5 m před nabíjecím dokem a 0,5 m po jeho obou stranách bez předmětů.
- Abyste zajistili, že se k robotovi budete moci dobře připojit pomocí telefonu, ujistěte se, že robot a nabíjecí dokovací stanice jsou v dosahu WIFI.
- Neumísťujte nabíjecí dok na místo s přímým slunečním světlem nebo tam, kde jsou jiné nabíjecí doky.

### 4. Umístěte robota do nabíjecího doku a nabíjejte ho.

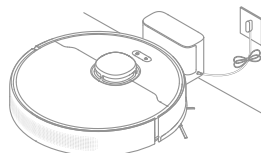

Poznámka:

- Před prvním použitím se doporučuje plně nabít. Tím zajistíte, že se robot úspěšně vrátí do nabíjecího doku.
- Během úklidu robota nabíjecí dokovací stanici nepřemísťujte.

## Připojení k aplikaci Dreamehome

Tento produkt spolupracuje s aplikací Dreamehome, pomocí které lze zařízení ovládat.

Naskenujte QR kód na robotovi nebo vyhledejte "Dreamehome" v obchodě s aplikacemi a aplikaci si stáhněte a nainstalujte.

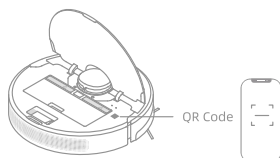

### 2. Přidat zařízení

Otevřete aplikaci Dreamehome, klepněte na "☰" v pravém horním rohu a naskenujte QR. výše uvedený kód a přidejte zařízení "DreameBot F9 Pro". Postupujte podle pokynů dokončení připojení k síti Wi-Fi.

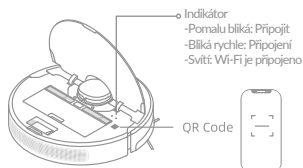



Poznámka:

- Podporována je pouze 2,4GHz Wi-Fi.

Vzhledem k aktualizacím softwaru aplikace se mohou skutečné operace lišit od údajů v této příručce. Postupujte podle pokynů podle aktuální verze aplikace.

### 3. Resetování Wi-Fi

Současně stiskněte a podržte tlačítka  a , dokud neuslyšíte hlasovou výzvu "Waiting for the network configuration". Jakmile indikátor Wi-Fi začne pomalu blikat, Wi-Fi byla úspěšně resetována.



Poznámka: Pokud se robot nemůže úspěšně připojit k aplikaci, resetujte Wi-Fi a přidejte zařízení znovu.

# Jak používat

## 1. Rychlé mapování

Po prvním nastavení sítě postupujte podle pokynů v aplikaci, rychle vytvořte mapu a robot začne mاپovat bez čištění. Proces mapování bude dokončen, jakmile se robot vrátí do doku, a mapa se automaticky uloží.

## 2. Zapnutí/vypnutí

Robota zapnete stisknutím a podržením tlačítka  po dobu 3 sekund. Měl by se rozsvítit indikátor napájení. Umístěte robota do nabíjecího doku. Robot by se měl automaticky zapnout a začít se nabíjet. Chcete-li robota vypnout, odsuňte robota od doku a stisknete a podržíte tlačítko  po dobu 3 minut.

## 3. Zahájení čištění

Po zapnutí robota krátce stisknete tlačítko  pro zahájení úklidu. Poté robot přesně vytyčí trasu, metodicky uklídá podél okrajů a stěn a poté dokončí úklid každé místnosti ve tvaru písmene S, aby zajistil důkladnou práci.

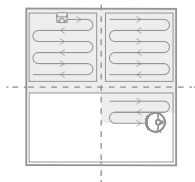

## 4. Režim čištění

DreameBot F9 Pro má čtyři režimy úklidu: Tichý, Standardní, Silný a Turbo. Výchozí režim je Standardní. Režim úklidu můžete zadat v aplikaci.

# Jak používat

## 9. Další funkce aplikace

Chcete-li používat další funkce, postupujte podle pokynů v rozhraní aplikace. Verze aplikace mohla být aktualizována; postupujte podle pokynů na základě aktuální verze aplikace.

## 10. Použití funkce mopování

Pro dosažení lepšího čistícího účinku se doporučuje všechny podlahy před prvním mopováním alespoň třikrát vysát.

1) Navlhčete podložku mopy a vyždímejte z ní přebytečnou vodu. Nainstalujte podložku mopy podle obrázku.

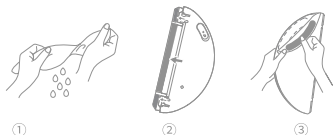

## 5. Pauza/režim spánku

Když robot běží, stisknutím libovolného tlačítka jej pozastavíte. Pokud je robot pozastavený déle než 10 minut, automaticky přejde do režimu spánku. Všechny indikátory na robotu se vypnou. Stisknutím libovolného tlačítka na robotovi nebo pomocí aplikace robota probudíte.

- Pokud robot zůstane v režimu spánku déle než 12 hodin, automaticky se vypne.
- Pokud je robot zastaven a položen na nabíjecí dok, aktuální úklid se zastaví ukončí.

## 6. Bodové čištění

Když je robot zastaven nebo v pohotovostním režimu, stisknete a podržíte tlačítko  po dobu 3 sekund, čímž spustíte režim bodového čištění. V tomto režimu vyčistí čtvercový prostor ve tvaru plochy o rozměrech 1,5x1,5 metru přímo kolem robota. Po skončení bodového úklidu se robot automaticky vrátí na původní místo a přestane pracovat.

Poznámka: Aktivaci režimu bodového čištění se ukončí aktuální úklidová úloha robota.

## 7. Režim Nerušit (DND)

Pokud je robot nastaven do režimu Nerušit (DND), robot nebude moci pokračovat v úklidu a indikátor napájení zhasne. Režim DND je ve výchozím nastavení z výroby vypnut. Pomocí aplikace můžete režim DND povolit nebo upravit dobu DND. Ve výchozím nastavení je perioda DND 22:00-8:00.

- Naplánované úklidové úkoly budou v době DND provedeny včas.
- Po uplynutí doby DND bude robot pokračovat v úklidu tam, kde skončil.

## 8. Plánované čištění

V aplikaci Dreamehome si můžete naplánovat čas úklidu. Robot automaticky zahájí úklid v určený čas a po skončení úklidu se vrátí do nabíjecího doku, aby se dobil.

2) Naplňte nádrž vodou.

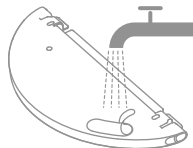

Poznámka: Nepoužívejte čisticí ani dezinfekční prostředky.

3) Vyrovnajte mopovací modul podle šipky a zasuňte jej do zadržovací části robota, dokud nezapadne na místo. Stisknete tlačítko  nebo použijte Dreamehome spustíte úklid.

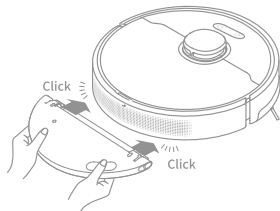

- Nedoporučuje se používat funkci mopování na kobercích. Pomocí aplikace nastavte průtok vody podle potřeby.

# Běžná údržba

Aby byl robot v dobrém stavu, doporučujeme se řídit následující tabulkou pro běžnou údržbu.

Část	Frekvence údržby	Období výměny
Podložka pod mop	Po každém použití	Každých 3 až 6 měsíců
Hlavní kartáč	Jednou za 2 týdny	Každých 6 až 12 měsíců
Prachový filtr		Každých 3 až 6 měsíců
Boční kartáč		
Nabíjecí dokovací stanice signalizační plocha	Jednou za měsíc	/
Nabíjecí kontakty		
Všesměrové kolečko		
Vzdálenost laseru (LDS)		
Snímače útesů		
Nádrž na vodu	Jednou za měsíc	/
Prachová schránka		

Poznámka: Četnost výměny závisí na způsobu používání robota.

Pokud dojde k výjimce v důsledku zvláštních okolností, měly by být díly vyměněny.



## Běžná údržba

### Vyčistěte prachový box a filtr

1. Otevřete kryt robota a poté stisknutím spony prachové schránky vyjměte prachovou schránku.

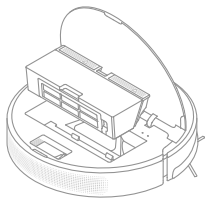

2. Otevřete kryt prachové schránky a vyprázdněte prachovou schránku podle obrázku.

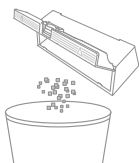

3. Vyjměte filtr a jemně poklepejte na jeho koš.

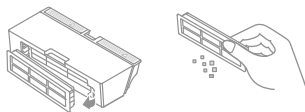

#### Poznámka:

- Nepokoušejte se čistit filtr kartáčem, prstem nebo ostrými předměty aby nedošlo k poškození.

4. Před opětovnou montáží opláchněte prachový box a filtr vodou a zcela je vysušte.

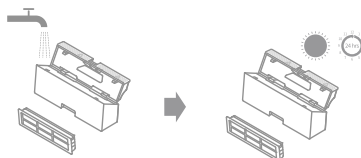

#### Poznámka:

- Prachový box a filtr opláchněte pouze čistou vodou. Nepoužívejte žádné čisticí prostředky.
- Prachový box a filtr použijte pouze tehdy, když jsou zcela suché.

## Běžná údržba

### Čištění mopovacího modulu

1. Posuňte dvě uvolňovací svorky na boku nádrže na vodu, vyjměte mopovací modul a vytáhněte mopovací podložku z mopovacího modulu.

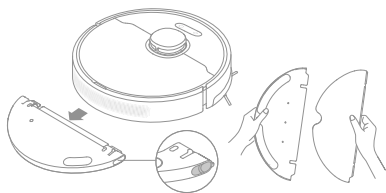

2. Vylijte vodu z nádrže, vyčistěte ji pouze vodou a před opětovnou instalací ji nechte vyschnout.



Poznámka: Nádrž nevystavujte přímému slunci.

3. Před opětovnou instalací vyčistěte podložku mpu pouze vodou a nechte ji uschnout.

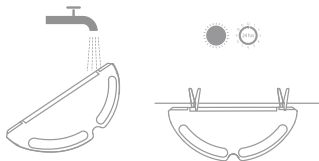

#### • Poznámka:

Před čištěním vyjměte podložku z mopovacího modulu a ujistěte se, že se špinavá voda nevrací zpět do vývodu vody, aby nedošlo k jejímu ucpaní.

4. Pokud dochází k pomalému průtoku vody nebo odtok není dobře rozdělen, vyčistěte vzduchový otvor ve víku vodní nádrže.

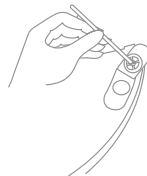

## Běžná údržba

### Čištění hlavního kartáče

1. Press the brush guard clips inwards to remove the brush guard and lift the brush out of the robot.

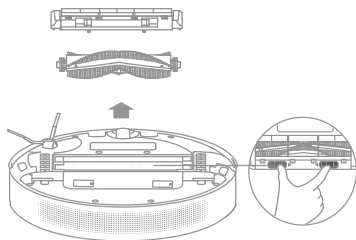

2. Pull out the brush cover as shown in the diagram. Use the included cleaning tool to remove any hairs tangled in the brush.

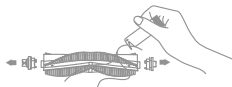

Note: Do not pull out the hair tangled in the main brush excessively. Otherwise, the brush may be damaged.

### Čištění hlavního kola / všesměrového kola

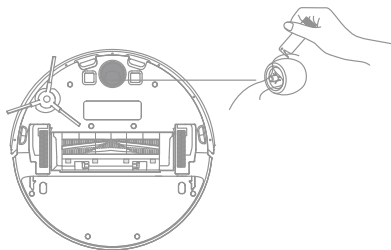

Note: Use a tool such as a small screwdriver to separate the axle and tire of the omnidirectional wheel.

### Čištění bočního kartáče

Pull out the side brush and use the included cleaning tool to remove any hair tangled in the brush.



## Běžná údržba

Poznámka: Mokrě hadříky mohou poškodit citlivé prvky robota a nabíjecího doku. K čištění použijte suché hadry.

### Čištění snímače návratu do doku

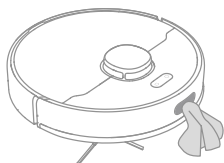

### Čištění laserového snímače vzdálenosti

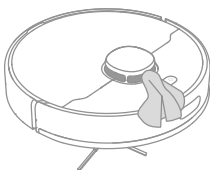

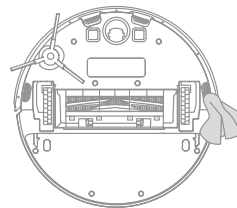

### Vyčistěte snímač útesu

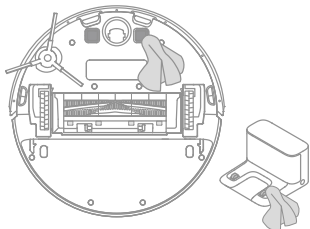

### Čištění nabíjecích kontaktů



### Restartování robota

Pokud se robot zastaví, nelze jej vypnout, stiskněte a podržte tlačítko  po dobu 10 sekund, abyste jej násilně vypnuli. Poté stiskněte a podržte tlačítko  po dobu 3 sekund, aby se robot zapnul.

### Baterie

Robot obsahuje vysoce výkonnou lithium-iontovou baterii. Dbejte na to, aby byl při každodenním používání dobře nabitý, aby se zachoval optimální stav výkonu baterie. Pokud robot delší dobu nepoužíváte, vypněte jej a uložte. Aby nedošlo k poškození v důsledku nadměrného vybití, měl by být robot dobijen alespoň jednou za tři měsíce.

## Řešení problémů

Problém	Řešení
Robot se nezapne	Úroveň nabití baterie je nízká. Nabijte robota v nabíjecím doku a zkuste to znovu. Teplota baterie je příliš nízká nebo příliš vysoká. Doporučuje se provozovat přístroj při teplotě mezi 32 °F (0° C) a 104 °F (40° C).
Robot se nenabíjí	Nabíjecí dokovací stanice nepřijímá energii. Zkontrolujte, zda jsou oba konce nabíječky správně zapojeny. Špatný kontakt. Vyčistěte nabíjecí kontakty nabíjecího doku a robota.
Robot se nevrátí do do nabíjecího doku	V okolí nabíjecího doku je příliš mnoho překážek. Umístěte nabíjecí stanici na volnější místo. Vyčistěte signalizační prostor dokovací stanice.
Robot nefunguje správně	Vypněte robota a poté jej znovu aktivujte.
Robot vydává podivný zvuk	Cizí předmět může být zachycen v hlavním kartáči, bočním kartáči nebo v jednom z hlavních kol. Zastavte robota a odstraňte a odstraňte všechny nečistoty.
Robot již nečistí účinně nebo za sebou zanechává prach	Prachová schránka je plná, vyčistěte ji. Filtr je ucpaný. Vyčistěte jej.

## Řešení problémů

Problém	Řešení
Robot se nemůže připojit k síti Wi-Fi	S připojením Wi-Fi není něco v pořádku. Obnovte připojení Wi-Fi a stáhněte si nejnovější verzi aplikace Dreamehome a zkuste se znovu připojit. Oprávnění k poloze není otevřeno. Zkontrolujte, zda je v aplikaci Dreamehome povoleno oprávnění k určování polohy. Signál Wi-Fi je slabý. Ujistěte se, že se robot nachází v oblasti s dobrým pokrytím Wi-Fi. Wi-Fi 5GHz není podporována. Ujistěte se, že se robot připojuje k 2,4GHz Wi-Fi. Uživatelské jméno nebo heslo Wi-Fi je nesprávné. Zadejte správné uživatelské jméno a heslo.
Robot neprovádí plánované čištění	Robot má vybitou baterii. Plánovaný úklid se nespustí, pokud v robotu nezbyvá alespoň 15 % baterie.
Zda ponechání robota v nabíjecím doku spotřebovává energii, pokud je již plně nabitý?	Ponechání robota v nabíjecím doku po jeho úplném nabití spotřebovává jen velmi málo elektriny a pomáhá udržet jeho stav. optimální výkon baterie.
Z nádržky na vodu nevytéká žádná voda nebo jí vytéká jen málo	Zkontrolujte, zda je v nádrži na vodu voda. Pokud je mop znečištěný, vyčistěte jej. Zkontrolujte, zda je podložka mopu správně nainstalována podle návodu k použití. Vyčistěte vzduchový otvor v horní části nádržky na vodu.
Robot po nabití nepokračuje v úklidu	Ujistěte se, že robot není nastaven do režimu Nerušit (DND), který mu brání v pokračování v úklidu. Robot nepokračuje v úklidu, pokud je ručně dobíjen nebo umístěn do nabíjecího doku.
Robot se po přemístění nevrátí do nabíjecího doku	Pohyb robota může způsobit změnu jeho polohy nebo změnu mapy okolí. Pokud je robot příliš daleko od nabíjecího místa, dokovací stanice, nemusí být schopen se sám automaticky vrátit, v takovém případě je třeba robota ručně umístit na nabíjecí stanici, nabíjecí dokovací stanici.

Pro další podporu nás kontaktujte prostřednictvím <https://global.dreame.tech>

# Specifikace

## Robot

Model	RLF22GA
Doba nabíjení	Approx. 7 hours
Jmenovité napětí	14,4 V $\approx$
Jmenovitý výkon	40 W
Provozní frekvence	2400-2483,5 MHz
Maximální výstupní výkon	< 20 dBm

## Nabíjecí dok

Model	RC51
Jmenovitý příkon	20.0 V $\approx$ 0.6 A
Jmenovitý výkon	20.0 V $\approx$ 0.6 A

## Nabíječka

Model	ZD012M200060EU
Jmenovitý příkon	100-240 V $\sim$ 50/60 Hz 0.5 A
Jmenovitý výkon	20.0 V $\approx$ 0.6 A

Při běžném používání tohoto zařízení by měla být vzdálenost mezi anténou a tělem uživatele minimálně 20 cm.

## Likvidace a vyjmutí baterie

Vestavěná lithium-iontová baterie obsahuje látky nebezpečné pro životní prostředí. Před likvidací baterie se ujistěte, že ji vyjmuou kvalifikovaní technici a zlikvidují ji v příslušném recyklačním zařízení.

- před sešrotováním musí být baterie ze spotřebiče vyjmuta;
- při vyjmutí baterie musí být spotřebič odpojen od elektrické sítě;
- baterie musí být bezpečně zlikvidována.

### POZOR:

Před vyjmutím baterie odpojte napájení a baterii co nejvíce vybijte.

Nepotřebné baterie je třeba zlikvidovat v příslušném recyklačním zařízení.

Nevystavujte je prostředí s vysokou teplotou, abyste předešli riziku výbuchu.

Za nepříznivých podmínek může z baterie vystříknout kapalina. Dojde-li ke kontaktu s ní, vypláchněte ji vodou a vyhledejte lékařskou pomoc.

### Průvodce odstraněním

1. Otočte robota, pomocí vhodného nástroje odstraňte šrouby na zadní straně robota a poté sejměte kryt.
2. Odpojte svorky mezi baterií a deskou plošných spojů a vyjměte baterii.

## Zjednodušené prohlášení o shodě

Výrobce: Dreame Trading (Tianjin) Co., Ltd.

Adresa: Místnost 2112-1-1, South District, Finance and Trade Center, No.6975 Yazhou Road, Dongjiang Bonded Port Area, Tianjin Pilot Free Trade Zone, Čína

Výrobek: Úklidový robot

Model: F9 Pro

Výrobek je ve shodě se směrnicí Evropského parlamentu a Rady 2014/53/EU ze dne 16. dubna 2014 o harmonizaci právních předpisů členských států týkajících se dodávání rádiových zařízení na trh a o zrušení směrnice 1999/5/ES.

Prohlášení o shodě je k dispozici na webových stránkách: <https://files.innpro.pl/Dreame>

Rádiová frekvence: 2400-2483 MHz

Maximální výkon rádiové frekvence:  $\leq 20$  dBm

## Ochrana životního prostředí



Elektronický odpad označený v souladu se směrnicí Evropské unie nesmí být ukládán společně s ostatním komunálním odpadem. Podléhá oddělenému sběru a recyklaci na určených místech. Tím, že zajistíte jeho správnou likvidaci, předejdete možným negativním důsledkům pro životní prostředí a lidské zdraví. Systém sběru použitého zařízení je v souladu s místními předpisy o ochraně životního prostředí pro likvidaci odpadu. Podrobné informace k tomuto tématu získáte na obecním úřadě, ve zpracovatelském závodě nebo v obchodě, kde byl výrobek zakoupen. Výrobek splňuje požadavky tzv. směrnic nového přístupu Evropské unie (EU) v oblasti bezpečnosti, zdraví a životního prostředí, které specifikují nebezpečí, jež by měla být zjištěna a odstraněna.



Tento dokument je překladem originálního návodu k použití vydaného výrobcem.

Výrobek musí pravidelně udržovat (čistit) sám uživatel nebo specializované servisní středisko na náklady uživatele. Pokud v návodu k obsluze nejsou uvedeny informace o nutné cyklické údržbě nebo servisních úkonech, je třeba pravidelně, nejméně jednou týdně, vyhodnocovat odchylku fyzického stavu výrobku od fyzicky nového výrobku. Pokud je zjištěna nebo nalezena jakákoli odchylka, musí být neprodleně provedena údržba (čištění) nebo servisní opatření. Nebude-li provedena řádná údržba (čištění) a nebude-li reagováno na zjištěný odlišný stav, může dojít k trvalému poškození výrobku. Garant neodpovídá za škody vzniklé v důsledku nedbalosti.

Dovozce: **INNPRO**

INNPRO Robert Błędowski sp. z o.o.  
Rudzka 65c  
44-200 Rybnik, Polsko  
tel. +48 533 234 303  
hurt@innpro.pl  
www.innpro.pl

## Pro akumulátory LI-ION

Spotřebič je vybaven LI ION (lithium-iontovým) akumulátorem, který v důsledku své finanční a chemické struktury časem a používáním stárne. Výrobce udává maximální dobu provozu přístroje v laboratorních podmínkách, kdy existují optimální provozní podmínky pro přístroj a samotný akumulátor je nový a plně nabitý. Provozní doba se může ve skutečnosti lišit od doby deklarované v nabídce a nejedná se o vadu zařízení, ale o vlastnost výrobku. Pro zachování maximální životnosti baterie se nedoporučuje vybití baterii na méně než 3,18 V nebo 15 % celkové kapacity. Nižší hodnoty, například 2,5 V pro článek, jej trvale poškodí a na to se nevztahuje záruka. Pokud baterii nebo celé zařízení nepoužíváte déle než jeden měsíc, nabijte baterii na 50 % a každé dva měsíce pravidelně kontrolujte úroveň nabití. Akumulátor a zařízení skladujte na suchém místě, mimo dosah slunce a negativních teplot.

## Pro baterie LIPO

Zařízení je vybaveno baterií LI PO (lithium-polymer), která vzhledem ke své finální a chemické struktuře časem a používáním stárne. Výrobce udává maximální dobu provozu zařízení v laboratorních podmínkách, kdy existují optimální provozní podmínky pro zařízení a samotná baterie je nová a plně nabitá. Provozní doba se může ve skutečnosti lišit od doby deklarované v nabídce a nejedná se o vadu zařízení, ale o vlastnost výrobku. Pro zachování maximální životnosti baterie se nedoporučuje vybití baterii pod 3,5 V nebo 5 % celkové kapacity. Nižší hodnoty, například 3,2 V pro článek, jej trvale poškodí a na to se nevztahuje záruka. Pokud baterii nebo celé zařízení nepoužíváte déle než jeden měsíc, nabijte baterii na 50 % a každé dva měsíce pravidelně kontrolujte úroveň jejího nabití. Akumulátor a zařízení skladujte na suchém místě, mimo dosah slunce a negativních teplot.

## Bezpečnostní opatření

Před nabíjením zkontrolujte, zda jsou kontakty zařízení čisté.

Během používání a nabíjení nenechávejte zařízení bez dozoru.

Zajistěte, abyste v případě nouze mohli zařízení rychle odpojit od zdroje napájení. napájení v případě nouze.

Nikdy nevystavujte zařízení vysokým teplotám.

Zařízení nabíjejte na suchém a dobře větraném místě mimo dosah okolí.

Udržujte minimální vzdálenost 1 m od ostatních předmětů.

Během nabíjení zařízení nikdy nezakrývejte.

Nikdy nepoužívejte napájecí adaptéry, nabíjecí stanice, kabely atd. bez doporučení a schválení výrobce. Doporučení a schválení výrobce.

Dbejte na svůj majetek, zařízení je vybaveno články, které se obtížně uhasit, vybavte se hasicím listem.

## **Záruka**

Při změnách a/nebo modifikacích výrobku zanikne záruka. Při nesprávném používání tohoto výrobku výrobce nenese odpovědnost za vzniklé škody.

## **Likvidace**

- Likvidaci tohoto produktu provádějte v příslušné sběrně. Nevyhazujte tento výrobek s komunálním odpadem.
- Pro více informací se obraťte na prodejce nebo místní orgány odpovědné za nakládání s odpady.

## **Dokumentace**

Tento produkt byl vyroben a je dodáván v souladu se všemi příslušnými nařízeními a směrnici platnými ve všech členských státech Evropské Unie. Splňuje také veškeré relevantní specifikace a předpisy v zemi prodeje. Oficiální dokumentaci lze získat na vyžádání. Oficiální dokumentace zahrnuje také (avšak nejenom) Prohlášení o shodě, Bezpečnostní technické listy materiálu a správu o testování produktu.

## **Vyloučení zodpovědnosti**

Design a specifikace výrobku mohou být změněny bez předchozího upozornění. Všechna loga a obchodní názvy jsou registrované obchodní značky příslušných vlastníků a jsou chráněny zákonem.